

PORSCHE

Kofferraumbox für Hunde · Trunk box for dogs

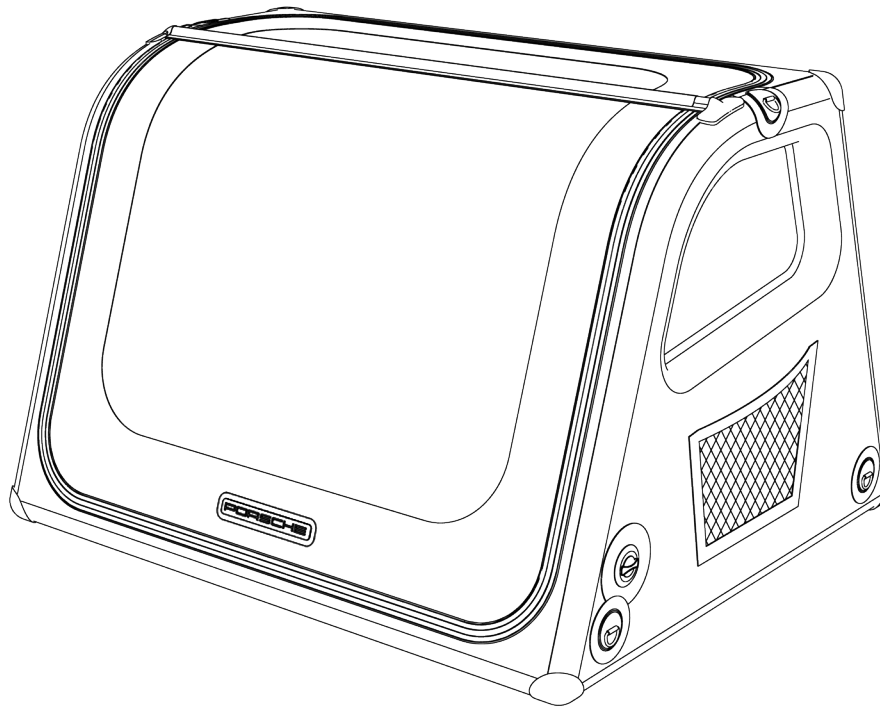

DE.....	4
EN.....	9
ES.....	14
FR.....	19
IT.....	24
JP.....	29
KO.....	34
NL.....	39
PT.....	44
RU.....	49
ZH.....	54
ZHT.....	59

ABBILDUNGEN

AUFBAU

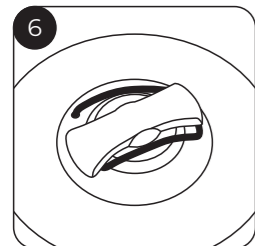
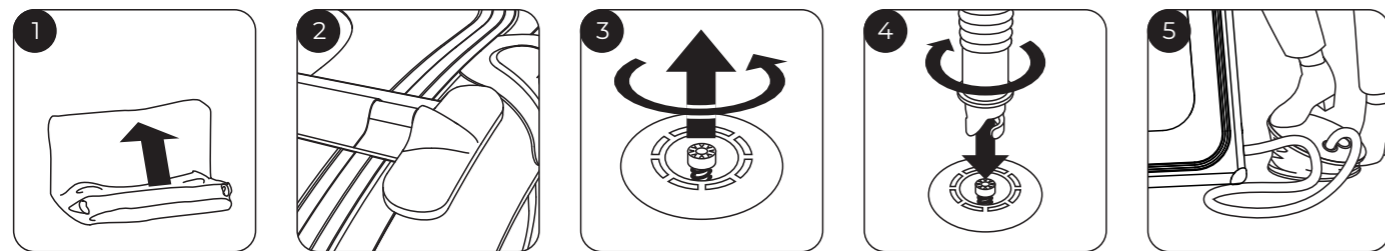

ABBAU

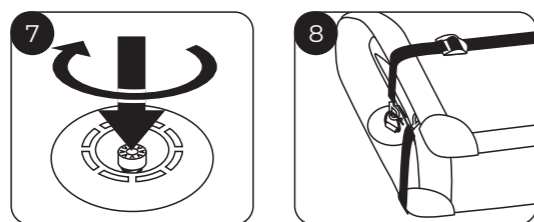

REPARATUR

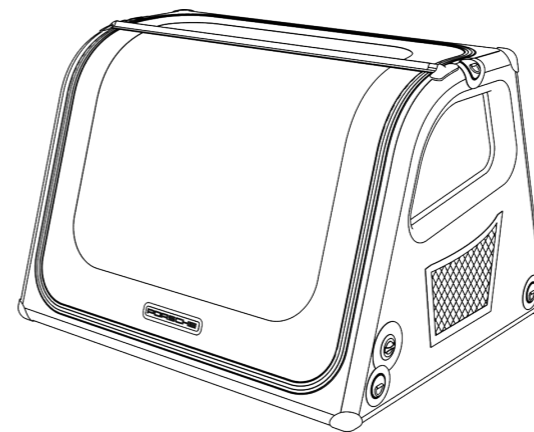
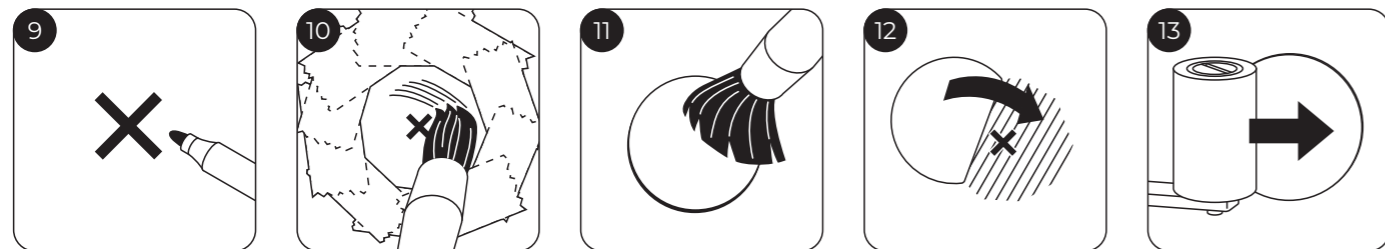

Ihr Hundebox Paket enthält:

- 1x Hundebox Ihrer Wahl
- 1x Fußpumpe
- 1x Reparaturset (Kleber nicht im Lieferumfang enthalten – es wird ein handelsüblicher PVC-Kleber empfohlen)
- 2x kurze Gurte mit Haken
- 2x lange Gurte mit Haken
- 1x Schutzlappen für die Ladekante
- 1x Sicherheits-Stabilisierungsplatte (bereits eingebaut)

! Ihre Hundebox besteht aus Phthalatfreiem (giftfreiem) PVC. Dennoch sollten Sie sie vor der ersten Verwendung aufgepumpt auslüften lassen.

AUFBAU

- Öffnen Sie die Haken, falten Sie die Box auseinander (Abb. 1) und holen Sie die Fußpumpe heraus.
- Die Stabilisierungsplatte muss an dem Verriegelungs-Endstück anschlagen (Abb. 2).
- Öffnen Sie den Deckel des Ventils. Drücken und drehen Sie den Knopf, so dass der innenliegende Zapfen des Ventils oben ist (Abb. 3).
- Die Pumpe wird nun auf das Ventil gesteckt und im Uhrzeigersinn festgeschraubt (Abb. 4). Anschließend können Sie die Box aufpumpen (Abb. 5). Pumpen Sie bis Sie mit dem Fuß nicht mehr heruntertreten können.
- Den Deckel vom Ventil so verschließen, dass keine Verletzungsgefahr bestehen kann (Abb. 6).

ABBAU

- Öffnen Sie das Ventil indem Sie den Zapfen nach innen drücken und drehen (Abb. 7). Somit kann die Luft aus der Box entweichen.
- Falten Sie beide Seitenwände der Box nach innen, anschließend die Rückwand der Box nach unten klappen, so dass die Luft entweichen kann.
- Wenn gewünscht können Sie die Box einmal der Länge nach falten. Nun verbinden Sie die beiden langen Gurte jeweils mit einem der kurzen Gurte und hängen Sie sie wie in Abb. 8 gezeigt in die Verzurrösen auf beiden Seiten der Box ein.

SICHERHEIT DURCH DROPSTITCH-FÄDEN

Viele tausend Fäden stabilisieren die Wände der Hundebox und der Luftdruck verleiht ihr eine Flexibilität und Federkraft, die den Hund bei starkem Abbremsen, extremer Kurvenfahrt oder im schlimmsten Fall bei einer Kollision schützen.

BEFESTIGUNG IM KOFFERRAUM

Mit den stabilen Bändern lässt sich Ihre Hundebox im Kofferraum Ihres Fahrzeugs befestigen. Dazu hängen Sie die Haken am einen Ende der Bänder an die Verzurrösen an der Seite der Hundebox und die Haken am anderen Ende in die dafür vorgesehenen Verzurrösen im Kofferraum ein (Abb. rechts). Hinweise dazu finden Sie in der Fahrzeugbedienungsanleitung.

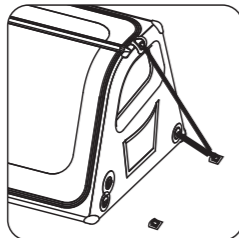

REPARATURSET

Wenn Sie eine schadhafte Stelle in Ihrer Hundebox entdecken aus der Luft entweicht, so können Sie das sehr einfach reparieren. Markieren Sie als erstes die schadhafte Stelle (Abb. 9). Nehmen Sie eines der Patches die Sie im Reparaturset vorfinden und schneiden Sie es gegebenenfalls für die Größe der schadhafte Stelle zu. Legen Sie das ausgeschnittene Patch auf die schadhafte Stelle und umfahren Sie es mit einem Bleistift. Kleben Sie mit einem Abdeckband an der Bleistiftlinie entlang.

Mit einem kleinen Pinsel tragen Sie den Klebstoff sowohl innerhalb der abgeklebten Schadstelle (Abb. 10) als auch auf das Patch auf (Abb. 11). Entfernen Sie das Abdeckband und kleben Sie das Patch auf die vorbereitete Stelle (Abb. 12). Für eine gute Verklebung pressen Sie das Patch auf den Untergrund. Benutzen Sie dazu eine Rolle oder ähnliches (Abb. 13).

WICHTIGE SICHERHEITSHINWEISE

- Achten Sie beim Kauf der Box auf die geeignete Größe für Ihren Hund. Sie sollte genug Platz bieten, dass der Hund stehen, sich bequem umdrehen und hinlegen kann.
- Transportieren Sie Ihr Haustier nur in der Hundebox wenn das Tier an die Box gewöhnt ist.
- Wegen Erstickungsgefahr legen Sie Ihrem Hund beim Transport in der Box keine Leine an.
- Haustiere länger allein zu lassen kann dazu führen, dass sie sich ängstigen und versuchen gewaltsam aus der Box zu entkommen. Dies kann zu Verletzungen führen.
- Lassen Sie Ihren Hund niemals bei hohen Temperaturen allein im Auto.
- Lagern Sie die Hundebox geschützt.
- Verwenden Sie zum Aufpumpen der Hundebox ausschließlich die mitgelieferte Fußpumpe. Ein Autokompressor ist zum aufpumpen nicht geeignet.
- Porsche haftet nicht für die Schäden an der Hundebox, die das Tier z. B. auf Grund von aggressivem oder unerzogenem Verhalten verursacht.

TECHNISCHE DETAILS

Reißverschlusslocker - der Hund kann die Box von innen nicht öffnen.

Großer Fronteinstieg - aufklappbar nach oben

Reißfestes Netzgewebe sorgt für eine gute Durchlüftung

Die Hundebox kann komplett mit Wasser abgewaschen werden.

Eine zusätzliche Plane schützt das Auto vor Schmutz und Kratzern, wenn der Hund aus- und einsteigt. Sie wird an den Verzurrösen seitlich befestigt.

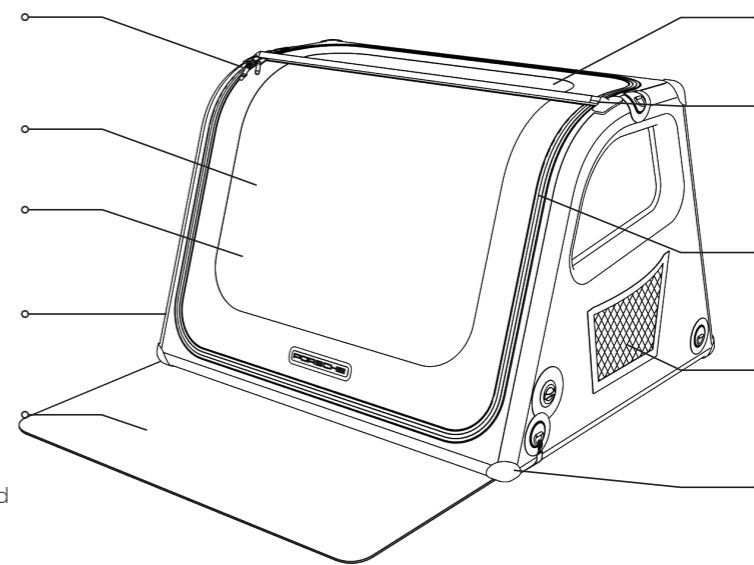

Sicherheitsausstieg oben vom Fahrerraum aus zu öffnen.

Formstabil – Sollte die Luft aus der Box entweichen, bleibt die Hundebox zur Sicherheit für den Hund trotzdem stehen.

Strapazierfähige Heavy Duty Reißverschlüsse

Ein seitliches Gepäcknetz nimmt Napf und Trinkflasche auf.

Metallboxen beschädigen oft den Fahrzeuginnenraum. Die Hundebox ist innen und außen vollkommen weich.



MOBILITÄT

Die Hundeboxen sind auch ideal zum Verreisen geeignet. Achtung: Die Box ist nicht für den Transport im Flugzeug zugelassen.

EXPERTEN EMPFEHLEN ...

Sie sollten Ihrem Hund genügend Zeit geben, damit er sich mit seiner neuen Hundebox vertraut machen kann. Ideal ist es bei ängstlichen Tieren, wenn es sich erst einmal in der Wohnung an die Box gewöhnt und diese etwas später im Auto zum Einsatz kommt. Alle Hundeboxen eignen sich auch hervorragend als Schlafplatz für Zuhause.

Legen Sie die Lieblingsdecke Ihres Hundes in die Box, vertraute Gerüche geben dem Hund auch später bei der Fahrt mehr Sicherheit. Auch mit dem Lieblings-Leckerli oder auch Lieblings-Spielzeug können Sie Ihren Hund mit der Box vertraut machen. Loben Sie Ihr Haustier immer wieder. Wenn der Hund länger in der Box bleibt, können Sie sich ein Kommando überlegen, bei dem das Tier in die Box gehen soll. Ist es dort angekommen, erhält es eine Belohnung.

Schließen Sie die Box am Anfang immer nur für ein paar Minuten. Damit der Vierbeiner diese Zeit mit etwas Positiven verbindet, können Sie ein Lieblings-Spielzeug oder einen Kau-Snack mit in die Box geben. Jedes Tier benötigt seine individuelle Zeit sich an seine Box zu gewöhnen. Sobald sich Ihr Hund in der Box wohl fühlt und keine Stressreaktionen zeigt, können Sie die Abstände, in denen die Hundebox verschlossen ist, verlängern.

Wichtig ist, dass diese Übungseinheiten nicht zu lange dauern und Ihr Vierbeiner immer wieder aus der Box kommen darf.

Wenn Ihr Hund die Box auch als Schlaf- und Ruheplatz in der Wohnung nutzen kann, wird er die Box als sicheren Ort empfinden.

Der letzte Schritt ist nun die erste Autofahrt. Stellen Sie die Hundebox in Ihr Auto und lassen Sie Ihren Hund mit dem Kommando in die Box springen oder heben Sie ihn hinein. In der Box könnte ein Leckerli für den Hund bereit liegen. Wiederholen Sie diesen Vorgang zur positiven Verstärkung für den Hund. Bleiben Sie ein paar Minuten neben der offenen Box stehen und loben Sie Ihren Hund wenn er liegen oder sitzen bleibt. Verschließen Sie nun für ein paar Minuten den Reißverschluss und beobachten, ob sich Ihr Hund ruhig verhält und sich wohl fühlt. Gerade die ersten Autofahrten können noch ungewohnt sein, planen Sie daher erst einmal kurze Strecken ein.

Nach und nach steigern Sie die Zeitspanne und haben Sie Geduld mit Ihrem Haustier, wenn es anfangs noch nicht so gut klappt. Auch wenn der Hund sich an die Box gewöhnt hat, können neue Geräusche, vorbeiziehende Landschaften, Kurven oder Bremsen noch überfordernd sein.

Mit etwas Vorbereitung und Zeit wird sich Ihr Vierbeiner ganz sicher an das Autofahren in der Hundebox gewöhnen.

ILLUSTRATIONEN

ASSEMBLY

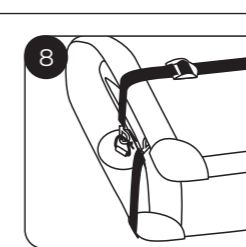
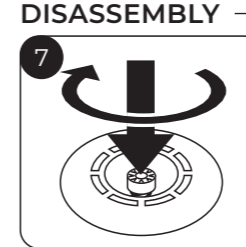
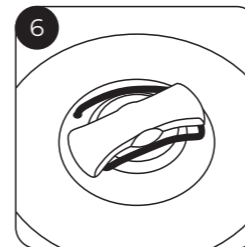
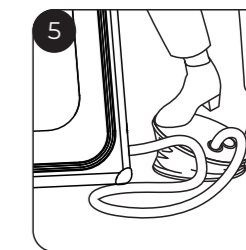
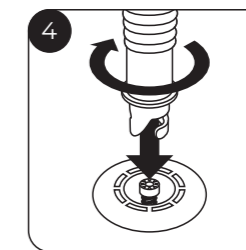
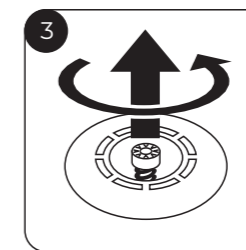
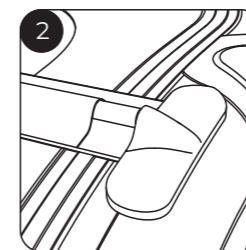
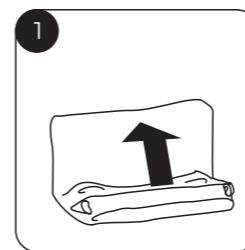

REPAIR

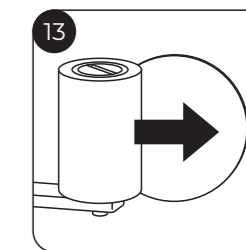
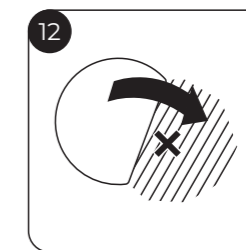
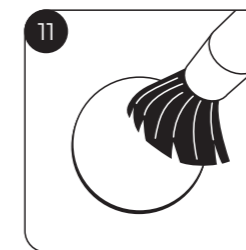
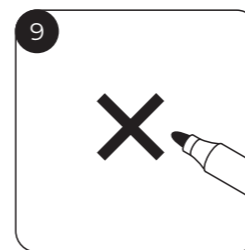

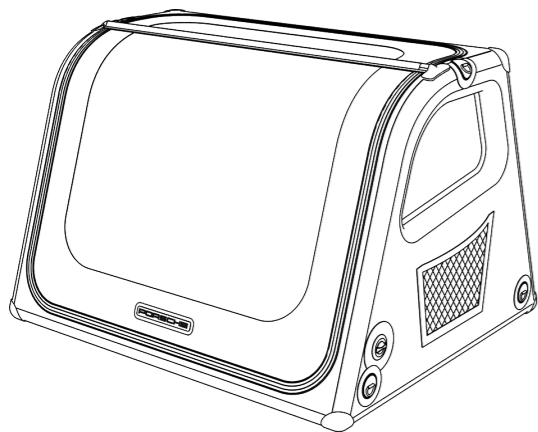

Your dog box package contains

- 1x dog box of your choice
- 1x foot pump
- 1x repair set (adhesive is not included in delivery – a standard PVC adhesive is recommended)
- 2x short straps with hooks
- 2x long straps with hooks
- 1x protective sheet for the opening edge
- 1x safety stabilisation bar (already built in)

! Your dog box is made of phthalate-free (non-toxic) PVC. Nevertheless, before using it for the first time, you should air it thoroughly in an inflated state.

ASSEMBLY

- Open the hooks, unfold the box (Fig. 1) and take out the foot pump.
- The stabilisation bar must be pushed all the way into the end locking piece (Fig. 2).
- Open the cap of the valve. Press and turn the knob so that the inner pin of the valve is on top (Fig. 3).
- Next attach the pump to the valve and screw it on tightly in a clockwise direction (Fig. 4). Now you can pump up the box (Fig. 5). Go on pumping until it is no longer possible to press down with your foot.
- Close the cap of the valve so as to prevent any risk of injury (Fig. 6).

DISASSEMBLY

- Open the valve by pressing the pin inwards and turning it (Fig. 7). This allows the air to escape from the box.
- Fold both sides of the box inwards, then fold the back of the box downwards so that the air can escape.
- If desired, you can fold the box lengthways once. Now connect each of the two long straps with one of the short straps and pass them through the lashing rings on both sides of the box, as shown in Fig. 8.

SAFETY DUE TO DROPSTITCH THREADS

Many thousands of threads stabilise the walls of the dog box and the air pressure gives it a flexibility and elasticity that protect the dog in the event of braking sharply, extreme bends in the road or, in the worst case, a collision.

FIXING THE BOX IN THE BOOT

The stable straps allow your dog box to be securely fixed in the boot of your vehicle. To do this, insert the hooks on one end of the straps into the lashing rings on the side of the dog box and insert the hooks on the other end into the lashing rings intended for them in the boot (Fig. right). You will find instructions for doing this in the vehicle instruction manual.

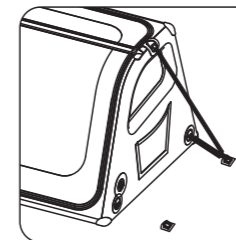

REPAIR SET

Should you discover a damaged area on your dog box from which air is escaping, you can repair it very easily. First, demarcate the damaged area (Fig. 9). Take one of the patches contained in the repair set and, if necessary, cut it to fit the size of the damaged area. Place the cut-out patch over the damaged area and draw round it with a pencil. Stick down masking tape along the pencilled line.

Using a small brush, spread the adhesive over the damaged area inside the tape (Fig. 10) and over the patch (Fig. 11). Remove the masking tape and stick the patch down over the prepared area (Fig. 12). To ensure firm adhesion, press the patch to the surface using a roller or similar object (Fig. 13).

IMPORTANT SAFETY INFORMATION

- When buying the box, make sure it's the right size for your dog. It should offer enough room for the dog to be able to stand, turn comfortably and lie down.
- Only transport your pet in the dog box if it is already used to the box.
- To avoid any risk of choking, do not put a lead on your dog when transporting it in the box.
- Leaving pets alone for long periods can result in their becoming frightened and trying to get out of the box by force. This can lead to injuries.
- Never leave your dog alone in the car in high temperatures.
- Keep the dog box in a sheltered place.
- To inflate the dog box, only use the foot pump provided. A tyre air compressor is not suitable for inflating the box.
- Porsche accepts no liability for any damage to the dog box that may be caused by the dog, e.g. due to aggressive or poorly trained behaviour.

TECHNICAL DETAILS

Zip lock: the dog can't open the box from inside.

Large front opening – can be flipped open.

Tearproof net fabric ensures good ventilation

The dog box can be completely washed down with water.

An additional sheet of fabric protects the car from dirt and scratches when the dog is getting in and out. It is attached to the lashing rings on the sides.

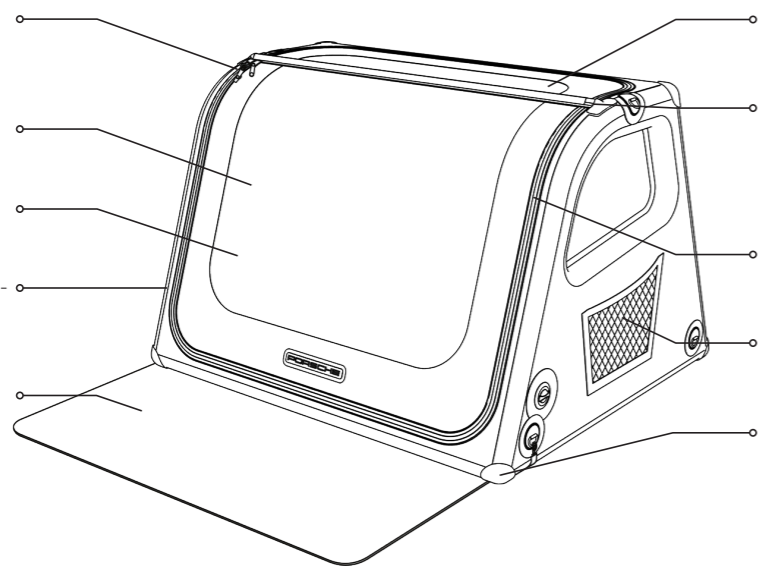

Dog safety exit, which can be opened from the driver's seat.

Stable design: even if the air escapes from the box, the dog box will remain standing, thus ensuring the dog's safety.

Hard-wearing, heavy-duty zip fasteners

A side net to hold a bowl and drinking bottle.

Metal boxes often damage the interior of a vehicle. Both the inside and outside of the dog box are completely soft.

EXPERTS RECOMMEND...

You should give your dog sufficient time to get used to its new box. The ideal approach with nervous animals is to first let them get used to the box at home and to use it sometime later in the car. All dog boxes also make an excellent place to sleep at home.

Put your dog's favourite blanket in the box: familiar smells will also give the dog a greater sense of security when travelling in the car later on. You can familiarise your dog with the box by using their favourite treat or toy as well. Praise your pet frequently. If the dog is going to stay in the box for a longer period, you may consider establishing a word of command for the dog to get into the box. Once it's inside, it gets a reward.

To begin with, always only close the box for a couple of minutes. So that the dog associates this time with something positive, you can put a favourite toy or a dog chew into the box with it. Each dog needs its own individual time to get used to its box. Once your dog feels fine in the box and isn't displaying any stress reactions, you can lengthen the periods during which the dog box is closed.

If your dog is also able to use the box as a sleeping and resting place at home, it will feel that the box is a safe place.

The final step is now the first drive. Put the dog box in your car and get the dog to jump into the box on your command or lift it into the box. You could already place a treat for the dog in the box beforehand. Repeat this procedure to create positive reinforcement for the dog. Remain standing next to the open box and praise your dog when it stays lying or sitting inside. Now close the zip for a couple of minutes and observe whether your dog is behaving peacefully and feeling good. Particularly the first drives can still be an unfamiliar experience, so only plan short routes to start with.

Little by little, increase the time span and be patient with your pet if it doesn't work so well in the beginning. Even after the dog has got used to the box, new noises, passing landscapes, bends in the road or braking can still be overwhelming for it.

With a bit of preparation and time, your dog will definitely get used to going on drives in the box.

DEPARTURE / TAXI



CHECK-IN



HOLIDAY FLAT



MOBILITY

The dog boxes are also ideal for going on journeys. Important: The box is not approved for transporting a dog on a plane.

IMÁGENES

MONTAJE

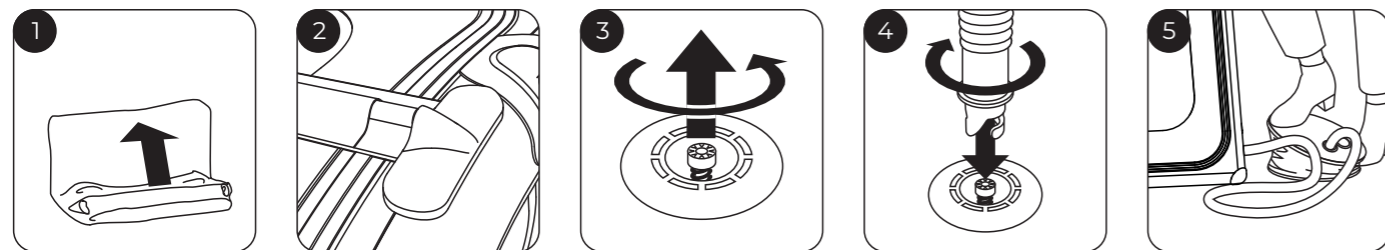

DESMONTAJE



REPARACIÓN

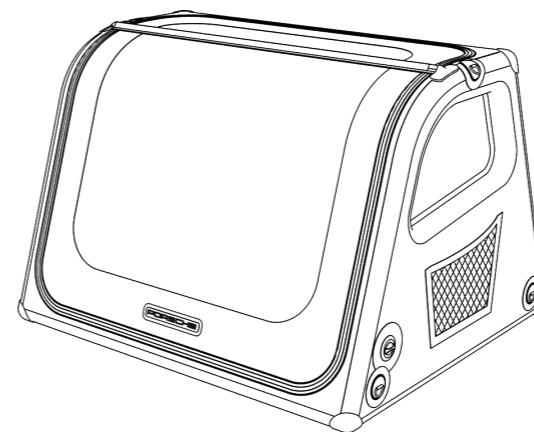
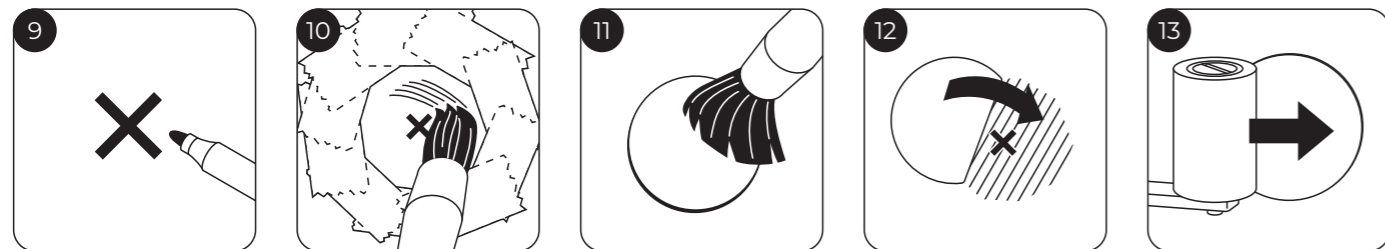

El paquete del transportín para perros contiene:

- 1 transportín para perros de su elección
- 1 bomba de pie
- 1 juego de reparaciones (no se incluye el pegamento, se recomienda un adhesivo a base de PVC disponible normalmente en las tiendas)
- 2 correas cortas con gancho
- 2 correas largas con gancho
- 1 solapa protectora para la entrada
- 1 placa estabilizadora de seguridad (ya integrada)

! Su transportín para perros está fabricado con PVC sin ftalatos (sin productos tóxicos). Sin embargo, antes de usarlo por primera vez se debe dejar ventilar hinchado.

MONTAJE

- Abrir el gancho, desdoblar el transportín (imagen 1) y sacar la bomba de pie.
- La placa estabilizadora debe engancharse al extremo de anclaje (imagen 2).
- Abrir la tapa de la válvula. Apretar y girar el botón para que suba el pitorro de la válvula (imagen 3).
- Se debe conectar la bomba a la válvula y apretarla girando en la dirección de las agujas del reloj (imagen 4). Después se puede hinchar el transportín (imagen 5). Hinchar hasta que no se puede presionar más la bomba con el pie.
- Cerrar la tapa de la válvula de forma que no se puedan producir lesiones (imagen 6).

DESMONTAJE

- Abrir la válvula pulsando y girando el pitorro (imagen 7). Así se dejará salir el aire del transportín.
- Doblar hacia adentro ambos lados del transportín, doblar después la pared trasera del transportín hacia abajo para ayudar a salir el aire.
- Si así se desea, se puede plegar el transportín a lo largo. Unir ahora las dos correas largas con una correa corta y colgarla tal como se muestra en la imagen 8 en las rosetas de enganche de ambos lados del transportín.

SEGURIDAD POR LOS PESPUNTES COSIDOS

Las paredes del transportín para perros están estabilizadas por medio de muchos miles de pespuntos, y la presión del aire le aporta su flexibilidad y elasticidad, que protege al perro en caso de un frenazo, curvas pronunciadas o, en el peor de los casos, en una colisión.

FIJACIÓN EN EL MALETERO

El transportín para perros se fija al maletero del vehículo por medio de las cintas estabilizadoras. Para ello se cuelgan los ganchos en un extremo de las cintas a las rosetas de enganche en el lateral del transportín para perros y en el otro extremo, a los puntos de anclaje del maletero previstos para ese fin (imagen de la derecha). Se pueden encontrar instrucciones en el manual del usuario del vehículo.

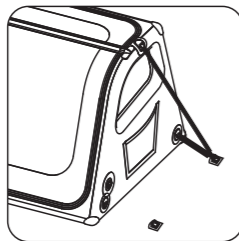

JUEGO DE REPARACIÓN

Si se descubre un lugar dañado en el transportín para perros por el que se escapa el aire, se puede reparar fácilmente. Marcar primero el lugar donde está dañado (imagen 9). Tomar un parche del juego de reparación y cortarlo, en su caso, según el tamaño de la zona dañada. Colocar el parche cortado encima de la zona dañada y rodear su contorno con un lápiz. Cubrir con cinta protectora el exterior de la marca de lápiz.

Con un pincel pequeño, aplicar el pegamento tanto dentro de la zona dañada (imagen 10) como en el parche (imagen 11). Retirar la cinta de cobertura y pegar el parche sobre la superficie preparada (imagen 12). Para conseguir una buena adherencia, presionar el parche sobre la superficie. Utilizar para ello un rodillo o algo similar (imagen 13).

AVISOS DE SEGURIDAD IMPORTANTES

- Tener en cuenta que el tamaño del transportín se adecuado para el tamaño del perro en el momento de realizar la compra. Debería tener suficiente espacio para que el perro se pueda poner de pie, pueda darse la vuelta cómodamente y pueda tumbarse.
- Transportar la mascota en el transportín para perros únicamente cuando el animal se haya acostumbrado a él.
- Dado el peligro de asfixia, no dejarle puesta la correa al perro cuando se transporta en el transportín.
- Si se abandona durante mucho tiempo a las mascotas puede provocar que se asusten e intenten escapar del transportín por la fuerza. Esto puede provocar lesiones.
- No abandonar al perro en el coche con temperaturas elevadas.
- Guardar el transportín para perros en un lugar protegido.
- Para hinchar el transportín para perros, utilizar únicamente la bomba de pie incluida en el paquete. No es adecuado utilizar para su hinchado un compresor de coche.
- Porsche no se hace responsable de los posibles daños en el transportín provocados por el mal comportamiento o agresividad del animal.

DETALLES TÉCNICOS

Cierre con cremallera: el perro no puede abrir el transportín.

Entrada frontal amplia: se puede desplegar hacia arriba

Red anti desgarros garantiza una buena ventilación

El transportín para perros se puede lavar completamente con agua.

Una lona adicional protege al coche de suciedad y arañazos cuando el perro sube y baja. Se fija lateralmente a las rosetas de anclaje.

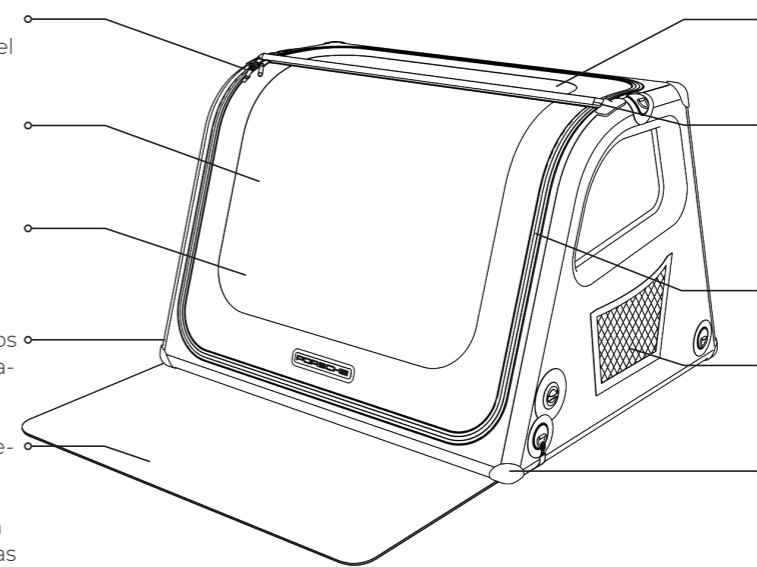

Desde el habitáculo del coche se puede abrir la salida de seguridad.

Forma estable: en caso de que se escape el aire del transportín, la forma del transportín para perros se mantiene para la protección del perro.

Cremallera muy resistente de larga duración

Una red lateral permite guardar un cuenco y una botella para bebida.

Los compartimentos metálicos a menudo pueden dañar el habitáculo del coche. El transportín para perros es totalmente blando por dentro y por fuera.



MOVILIDAD

Los compartimentos para perros son ideales para ir de viaje. Atención: El transportín no está indicado para el transporte en avión.

RECOMENDACIONES DE LOS EXPERTOS...

Dar suficiente tiempo al perro para que se acostumbre a su nuevo transportín. Para los animales asustadizos, lo ideal es que se acostumbren al transportín primero en casa y luego se utilice en el coche. Todos los compartimentos para perros son excelentes para que la mascota duerma en casa.

Colocar la manta favorita del perro en el transportín, pues los olores familiares le darán más seguridad al perro durante el viaje. También se pueden utilizar las golosinas o juguetes favoritos para que el perro se acostumbre al transportín. Elogie constantemente a su mascota. Si el perro se queda mucho tiempo en el transportín, se puede inventar una orden que indique al animal que debe entrar en el transportín. Cuando entre, se le da un premio.

Cerrar el transportín al principio únicamente durante unos pocos minutos. Para que la mascota asocie ese tiempo con algo positivo, le puede dar el juguete favorito o un aperitivo en el transportín. Cada animal necesita su tiempo individual para acostumbrarse al transportín. Una vez que el perro se sienta cómodo en el transportín y no muestre reacciones de tensión, puede alargar los tiempos en que el transportín permanece cerrado.

Es importante, que los períodos de entrenamiento no sean demasiado largos y que el perro pueda salir del transportín constantemente.

Si el perro utiliza el transportín también para descansar o dormir, lo percibirá como un lugar seguro.

El último paso es el primer viaje en coche. Colocar el transportín para perros en el coche y hacer que el perro salte hasta dentro con la orden habitual o subir el perro hasta el maletero. Colocar un aperitivo dentro del transportín para el perro. Repetir ese proceso como refuerzo positivo para el perro. Quedarse unos minutos junto al transportín abierto y elogiar al perro si se tumba o se sienta dentro. Cerrar la cremallera durante unos minutos y observar si el perro sigue tranquilo y se siente bien. Los primeros viajes en coche pueden resultar extraños, así que conviene planificar viajes cortos primero.

Aumentar gradualmente la duración de los viajes y tener paciencia con la mascota si al principio no va tan bien. Incluso cuando el perro se ha acostumbrado al transportín, ruidos nuevos, paisajes, curvas o frenazos pueden resultar abrumadores.

Con un poco de preparación y tiempo la mascota seguro que se acostumbra a viajar en coche dentro del transportín.

IMAGES

ASSEMBLAGE

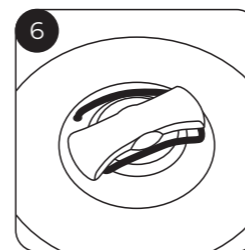
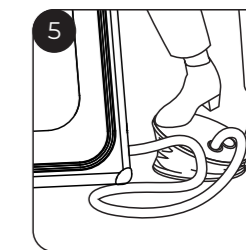
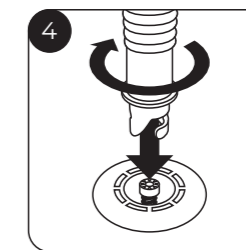
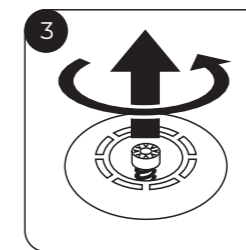
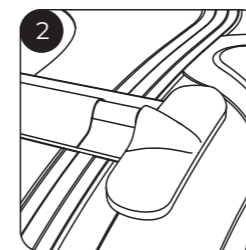
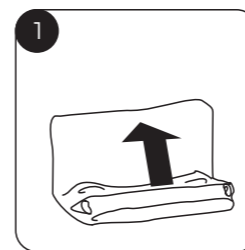

DÉMONTAGE

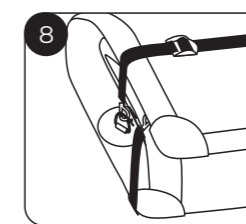
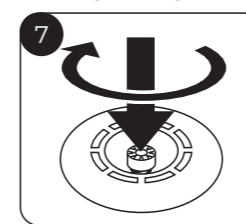

RÉPARATION

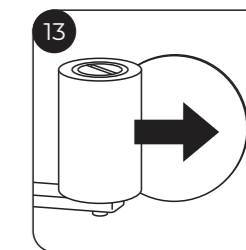
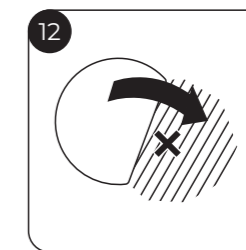
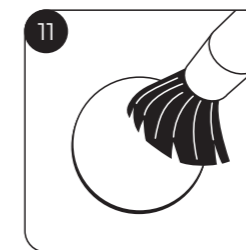
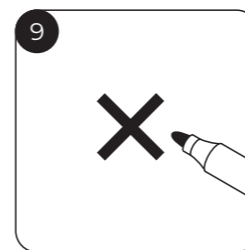

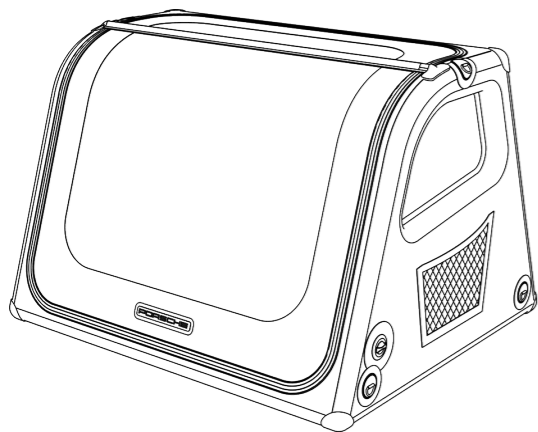

Votre cage pour chien contient :

- 1x cage pour chien de votre choix
- 1x pompe à pied
- 1x kit de réparation (colle non incluse – une colle PVC standard est recommandée)
- 2x sangles courtes avec crochets
- 2x sangles longues avec crochets
- 1x languette de protection pour le seuil de chargement
- 1x latte de stabilisation de sécurité (déjà installée)

! Votre cage pour chien est fabriquée en PVC sans phtalates (non toxique). Néanmoins, vous devez la gonfler avant la première utilisation.

ASSEMBLAGE

- Ouvrez les crochets, dépliez la cage (Fig. 1) et sortez la pompe à pied.
- La barre de stabilisation doit être en butée contre l'embout de verrouillage (Fig. 2).
- Ouvrez le couvercle de la vanne. Appuyez et tournez le bouton pour que le tourillon intérieur de la vanne soit en haut (Fig. 3).
- La pompe est maintenant enfichée sur la vanne et vissée dans le sens des aiguilles d'une montre (Fig. 4). Ensuite, vous pouvez gonfler la cage (Fig. 5). Gonflez jusqu'à ce que vous ne puissiez plus descendre avec le pied.
- Fermer le couvercle de la vanne de manière à éviter tout risque de blessure (fig. 6).

DÉMONTAGE

- Ouvrez la vanne en poussant le tourillon vers l'intérieur et en le tournant (Fig. 7). Ainsi, l'air peut s'échapper de la cage.
- Pliez les deux parois latérales de la cage vers l'intérieur, puis rabattez la paroi arrière de la cage vers le bas afin que l'air puisse s'échapper.
- Si vous le souhaitez, vous pouvez plier la cage une fois dans le sens de la longueur. Maintenant, connectez les deux longues sangles chacune avec l'une des sangles courtes et suspendez-les comme le montre la figure 8 dans les œillets de fixation des deux côtés de la cage.

SÉCURITÉ GRÂCE AUX FILS DROPSTITCH

Plusieurs milliers de fils stabilisent les parois de la cage et la pression de l'air lui confère une flexibilité et une force de ressort qui protègent le chien en cas de freinage brusque, de virage extrême ou, dans le pire des cas, de collision.

FIXATION DANS LE COFFRE

Les sangles robustes permettent de fixer la cage de votre chien dans le coffre de votre véhicule. Pour ce faire, accrochez les crochets à l'une des extrémités des bandes attachées aux œillets de fixation sur le côté de la cage et les crochets à l'autre extrémité dans les œillets de fixation prévus à cet effet dans le coffre (Fig. droite). Vous trouverez des instructions dans le manuel d'utilisation du véhicule.

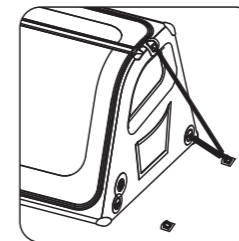

KIT DE RÉPARATION

Si vous découvrez une zone défectueuse dans votre cage pour chien qui s'échappe de l'air, vous pouvez facilement la replacer. Marquez d'abord la zone endommagée (Fig. 9). Prenez l'un des patchs que vous trouverez dans le kit de réparation et, si nécessaire, coupez-le à la taille de la zone endommagée. Déposez le patch découpé sur la tache endommagée et contournez-la avec un crayon. Collez avec un ruban de masquage le long de la ligne du crayon.

Avec un petit pinceau, vous portez la colle à l'intérieur de la zone endommagée collée (Fig. 10) ainsi que sur le patch (Fig. 11). Retirez le ruban de masquage et collez le patch sur la zone préparée (Fig. 12). Pour un bon collage, pressez le patch sur le support. Pour ce faire, utilisez un rouleau ou similaire (Fig. 13).

CONSIGNES DE SÉCURITÉ IMPORTANTES

- Lors de l'achat de la cage, faites attention à la taille appropriée pour votre chien. Elle devrait comporter suffisamment d'espace pour que le chien puisse se tenir debout, se retourner et s'allonger confortablement.
- Ne transportez votre animal de compagnie dans la cage que si l'animal est habitué à la cage.
- En raison du risque d'étouffement, ne mettez pas votre chien en laisse pendant le transport dans la cage.
- Laisser les animaux seuls plus longtemps peut les amener à avoir peur et à essayer de s'échapper de force de la cage. Cela peut entraîner des blessures.
- Ne laissez jamais votre chien seul dans la voiture à des températures élevées.
- Conservez la cage à chien protégée.
- Utilisez uniquement la pompe à pied fournie pour gonfler la cage du chien. Un compresseur automatique ne convient pas au gonflage.
- Porsche n'est pas responsable des dommages causés à la cage du chien, que l'animal provoque, par exemple en raison d'un comportement agressif ou impétueux.

DÉTAILS TECHNIQUES

Fermeture à glissière - le chien ne peut pas ouvrir la cage de l'intérieur.

Grande entrée frontale - rabattable vers le haut

Le tissu en maille résistant à la déchirure assure une bonne ventilation

La cage pour chien peut être lavée complètement à l'eau.

Une bâche supplémentaire protège la voiture de la saleté et des rayures lorsque le chien sort et entre. Elle se fixe latéralement aux œilletons de fixation.

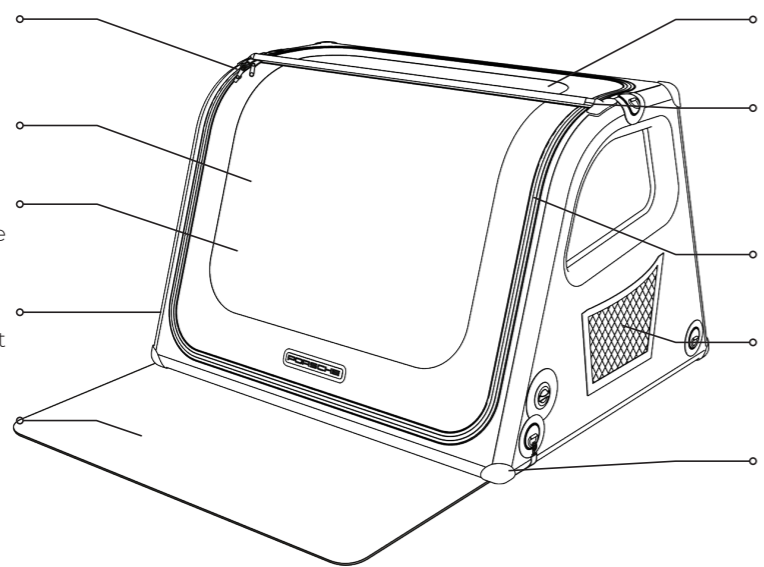

Ouvrir la sortie de sécurité en haut de l'habitacle.

Stabilité dimensionnelle - Si l'air s'échappe de la cage, elle s'arrête quand même pour la sécurité du chien.

Fermetures à glissière robustes et résistantes

Un filet à bagages latéral permet de poser la gamelle et la gourde.

Les cages métalliques endommagent souvent l'intérieur du véhicule. La cage pour chien est complètement douce à l'intérieur et à l'extérieur.

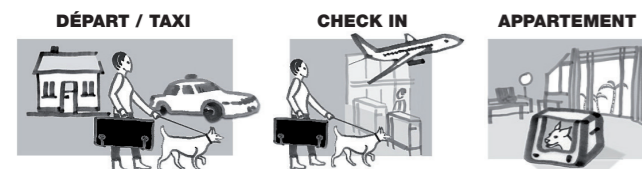

MOBILITÉ

Les cages pour chiens sont également idéales pour voyager. Attention: la cage n'est pas homologuée pour le transport en avion.

LES EXPERTS RECOMMANDENT ...

Vous devez laisser suffisamment de temps à votre chien pour qu'il puisse se familiariser avec sa nouvelle cage. L'idéal pour les animaux anxieux est de les habituer à la cage une fois dans l'appartement et de l'utiliser un peu plus tard dans la voiture. Toutes les cages pour chiens conviennent également comme lieu de couchage à la maison.

Mettez la couverture préférée de votre chien dans la cage, les odeurs familières donneront au chien plus de sécurité même plus tard dans la conduite. Même avec la friandise préférée ou les jouets préférés, vous pouvez faire confiance à votre chien avec la cage. Faites l'éloge de votre animal de compagnie encore et encore. Si le chien reste plus longtemps dans la cage, vous pouvez envisager une commande dans laquelle l'animal doit entrer dans la cage. Une fois arrivé, il recevra une récompense.

Fermez toujours la cage au début pendant quelques minutes. Pour que votre compagnon à quatre pattes combine ce temps avec quelque chose de positif, vous pouvez ajouter un jouet préféré ou une collation à mâcher dans la cage. Chaque animal a besoin de son temps individuel pour s'habituer à sa cage. Une fois que votre chien se sent à l'aise dans la cage et ne manifeste aucune réaction de stress, vous pouvez prolonger les intervalles où la cage à chien est verrouillée.

Il est important que ces séances d'exercice ne durent pas trop longtemps et que votre ami à quatre pattes puisse sortir de la cage encore et encore.

Si votre chien peut utiliser la cage pour dormir et se reposer dans l'appartement, il estimera que la cage est sans danger.

La dernière étape est le premier voyage en voiture. Placez la cage dans votre voiture et laissez votre chien sauter dedans avec la commande ou soulevez-le à l'intérieur. Dans la cage, il pourrait y avoir une friandise prête pour le chien. Répétez ce processus de renforcement positif pour le chien. Restez quelques minutes à côté de la cage ouverte et félicitez votre chien s'il reste allongé ou assis. Fermez maintenant la fermeture éclair pendant quelques minutes et observez si votre chien se comporte calmement et se sent bien. Ce sont surtout les premiers trajets en voiture qui peuvent être inhabituels, alors planifiez d'abord de courtes distances.

Progressivement, augmentez le temps et soyez patient avec votre animal de compagnie si cela ne fonctionne pas aussi bien au début. Même si le chien s'est habitué à la cage, de nouveaux bruits, des paysages qui défilent, des virages ou des freins peuvent encore être des sources de stress.

Avec un peu de préparation et de temps, votre ami à quatre pattes s'habituerait certainement aux balades en voiture dans la cage.

FIGURE MONTAGGIO

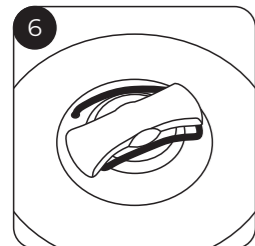
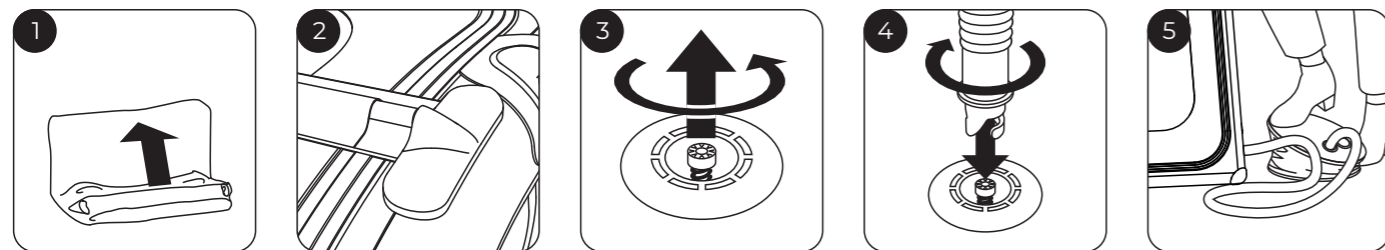

SMONTAGGIO

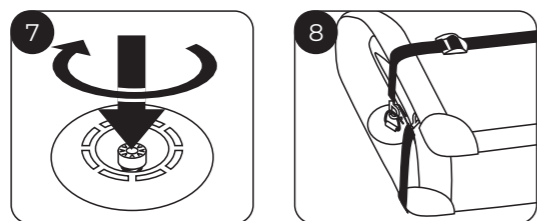

RIPARAZIONE

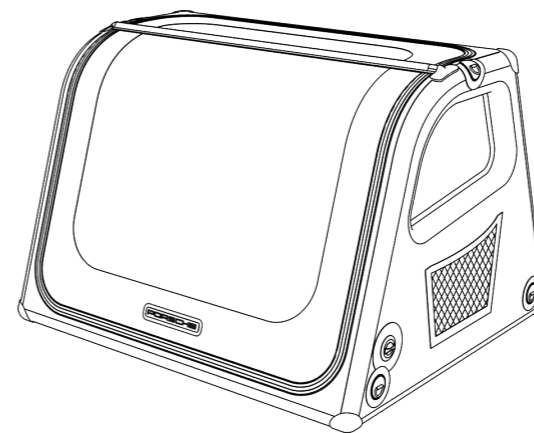
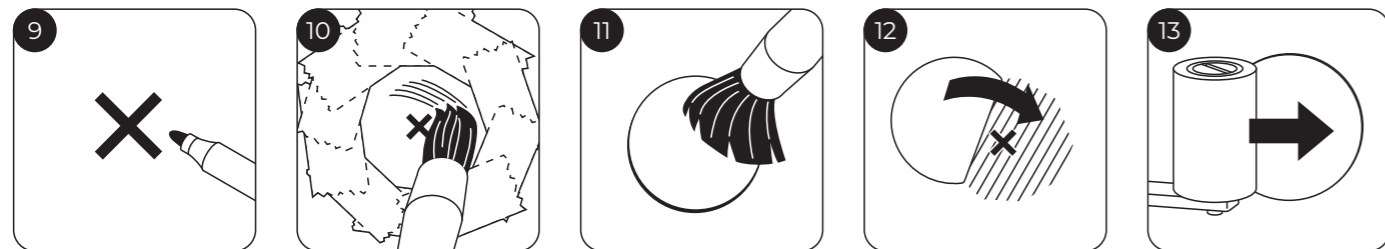

La confezione della scatola per cani contiene:

- 1x scatola per cani a scelta
- 1x pompa a pedale
- 1x kit di riparazione (colla non inclusa - si consiglia una colla commerciale per PVC)
- 2x cinghie corte con ganci
- 2x cinghie lunghe con ganci
- 1x lembo di protezione per il bordo di carico
- 1x barra stabilizzatrice di sicurezza (già installata)

! La scatola per cani è realizzata in PVC privo di ftalati (non tossico). Tuttavia, è necessario lasciarla arieggiare prima di utilizzarla per la prima volta.

MONTAGGIO

- Aprire i ganci, aprire la scatola (fig. 1) ed estrarre la pompa a pedale.
- La barra stabilizzatrice deve aderire al dispositivo terminale di blocco (fig. 2).
- Aprire il coperchio della valvola. Premere e ruotare la manopola in modo che il perno interno della valvola sia rivolto verso l'alto (fig. 3).
- La pompa viene ora posizionata sulla valvola e avvitata in senso orario (fig. 4). È quindi possibile gonfiare il box (fig. 5). Pompate fino a quando non si riesce più a scendere con il piede.
- Chiudere il coperchio della valvola in modo da evitare il rischio di lesioni (fig. 6).

SMONTAGGIO

- Aprire la valvola spingendo il perno verso l'interno e ruotandolo (fig. 7). In questo modo l'aria fuoriesce dal box.
- Piegarle le due pareti laterali della scatola verso l'interno, quindi piegare la parete posteriore della scatola verso il basso in modo che l'aria possa uscire.
- Se lo si desidera, è possibile piegare una volta la scatola nel senso della lunghezza. Collegare ora le due cinghie lunghe con una delle cinghie corte ciascuna e agganciarle agli occhielli di fissaggio su entrambi i lati della scatola, come illustrato nella figura 8.

SICUREZZA GARANTITA DAI FILI DROP-STITCH

La stabilità della scatola è garantita da molte migliaia di fili e la pressione dell'aria le conferisce una flessibilità e un'elasticità che proteggono il cane durante le frenate brusche, le curve estreme o, nel peggiore dei casi, le collisioni.

FISSAGGIO NEL BAGAGLIAIO

Le robuste cinghie permettono di fissare la scatola per cani nel bagagliaio del veicolo. A tale scopo, fissare i ganci a un'estremità delle cinghie agli occhielli di fissaggio sul lato della scatola per cani e i ganci all'altra estremità agli occhielli di fissaggio previsti nel bagagliaio (fig. a destra). Le apposite istruzioni sono riportate nel manuale per l'uso del veicolo.

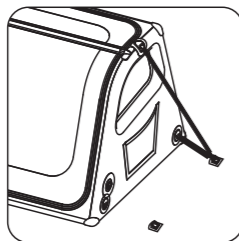

KIT DI RIPARAZIONE

Se si scopre un punto difettoso della scatola per cani, da cui fuoriesce l'aria, è possibile ripararlo molto facilmente. Segnare innanzitutto l'area danneggiata (fig. 9). Prendere una delle toppe fornite nel kit di riparazione e, se necessario, tagliarla in base alle dimensioni dell'area danneggiata. Posizionare il cerotto sull'area danneggiata. Con un piccolo pennello applicare l'adesivo sia all'interno dell'area danneggiata incollata (fig. 10) sia sulla toppa (fig. 11). Rimuovere il nastro adesivo e incollare la toppa sull'area

così predisposta (fig. 12). Per ottenere una buona aderenza, premere il cerotto sullo strato sottostante. Per farlo, utilizzare un rullo o un attrezzo simile (fig. 13).

IMPORTANTI ISTRUZIONI DI SICUREZZA

- Quando si acquista una scatola, bisogna assicurarsi che sia della misura giusta per il cane. Lo spazio deve essere sufficiente perché il cane possa stare in piedi, girarsi e sdraiarsi comodamente.
- Trasportare l'animale nella scatola per cani solo quando è abituato a utilizzarla.
- Non mettere il guinzaglio al cane quando lo si trasporta nella scatola, perché c'è il rischio di soffocamento.
- Lasciare gli animali domestici da soli per lunghi periodi di tempo può far sì che si spaventino e cerchino di fuggire con la forza dalla scatola. Questo può portare a lesioni.
- Non lasciare mai il cane da solo in auto a temperature elevate.
- Riporre la scatola del cane in un luogo protetto.
- Per gonfiare la scatola per cani, utilizzare esclusivamente la pompa a pedale in dotazione. Un compressore per auto non è adatto per tale scopo...
- Porsche non è responsabile per eventuali danni alla scatola per cani causati dall'animale, ad esempio se adotta un comportamento aggressivo o ineducato.

DETTAGLI TECNICI

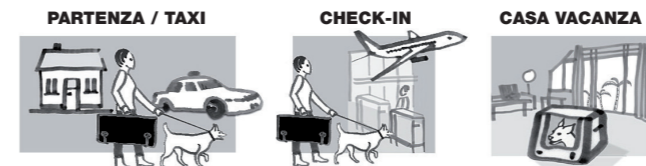
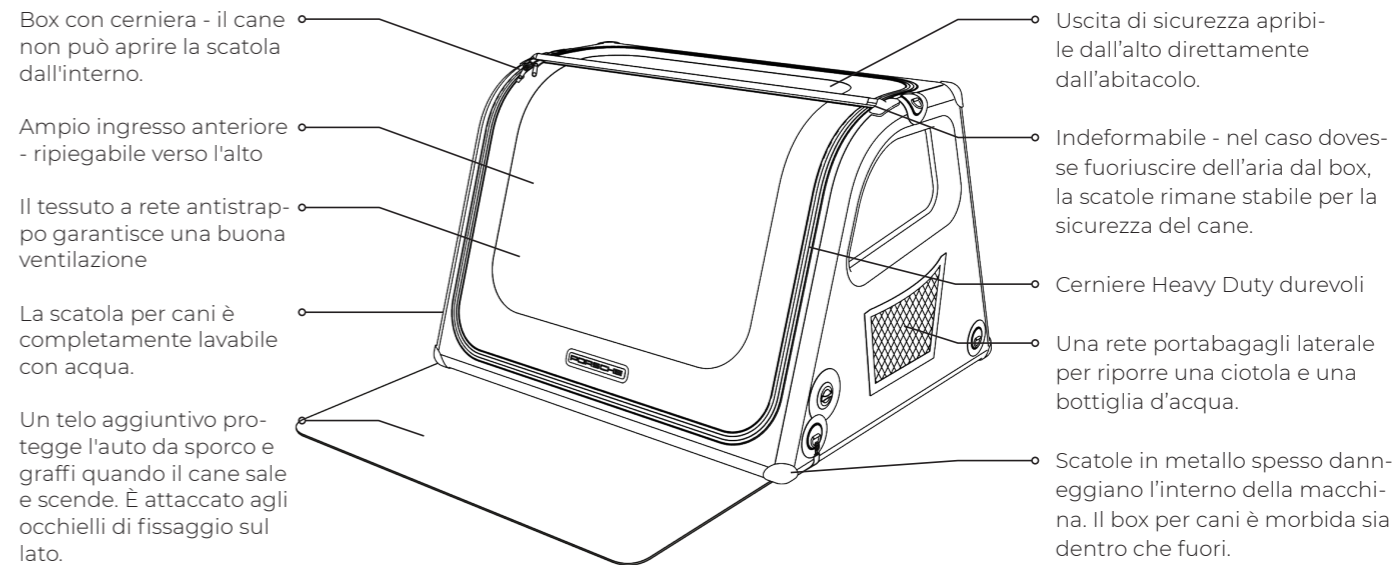

MOBILITÀ

Le cassette per cani sono anche perfettamente adatti per i viaggi. Attenzione: la scatola non è omologata per il trasporto in aereo.

GLI ESPERTI CONSIGLIANO ...

È necessario dare al cane il tempo necessario per abituarsi al nuovo box. È ideale per gli animali ansiosi farli abituare prima alla scatola in casa e farglielo utilizzare in auto solo in seguito. Tutte le scatole per cani sono anche ottime cuccie per dormire in casa.

Mettere nella scatola la coperta preferita del vostro cane: gli odori familiari daranno al cane maggiore sicurezza durante il viaggio. Si può anche far familiarizzare il cane con la scatola porgendogli il suo bocconcino o giocattolo preferito. Non far mancare il vostro apprezzamento al vostro animale domestico. Se il cane deve rimanere nella scatola per un periodo di tempo più lungo, si può pensare a come addestrarlo a entrarvi. Quando entra nella scatola riceve un premio.

All'inizio, chiudere la scatola per qualche minuto alla volta. Affinché il vostro animale associ questo momento a qualcosa di positivo, si possono inserire nella scatola un giocattolo preferito o uno snack da masticare. Ogni animale ha bisogno del proprio tempo per abituarsi al suo box. Non appena il cane si sente a proprio agio nella scatola e non mostra reazioni di stress, è possibile prolungare i momenti in cui la scatola per cani resta chiusa.

È importante che questi momenti di esercizio non durino troppo a lungo e che il vostro amico a quattro zampe possa uscire della scatola più volte. Se il cane può utilizzare la scatola anche

come luogo di riposo e di sonno in casa, lo percepirà come un luogo sicuro.

A questo punto non resta che affrontare il primo viaggio in auto. Posizionare la scatola nell'auto e dare il comando al cane di saltarvi dentro, o metterlo dentro. Nella scatola è possibile inserire un biscotto per il vostro amico a quattro zampe. Ripetere questa procedura per ottenere un rinforzo positivo per il cane. Rimanere accanto alla scatola aperta per qualche minuto e mostrare apprezzamento al cane se rimane sdraiato o seduto. Ora chiudere la cerniera per qualche minuto e osservare se il cane si comporta in modo tranquillo e si sente a proprio agio. I primi viaggi in auto, in particolare, possono essere ancora poco familiari, quindi all'inizio programmare viaggi brevi.

Aumentare gradualmente il tempo di chiusura della scatola e essere pazienti con l'animale se all'inizio le cose non vanno bene. Anche se il cane si è abituato alla scatola, i nuovi rumori, i paesaggi che scorrono fuori dall'abitacolo, le curve o le frenate possono essere traumatici.

Con un po' di preparazione e di tempo, il vostro amico a quattro zampe si abituerà sicuramente a rimanere nel box per cani mentre l'auto è in movimento.



組み立て

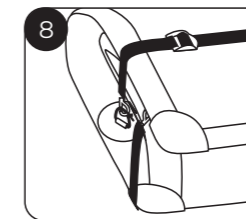
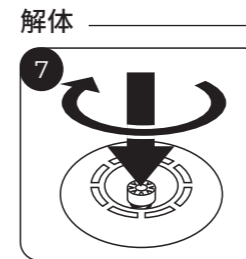
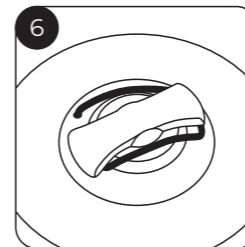
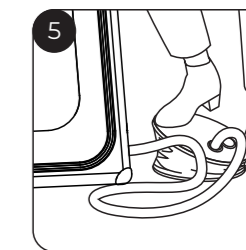
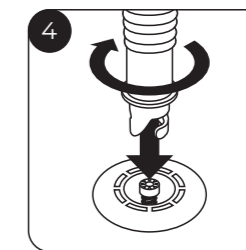
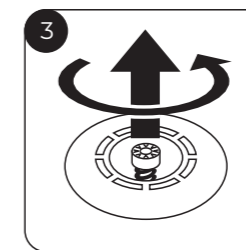
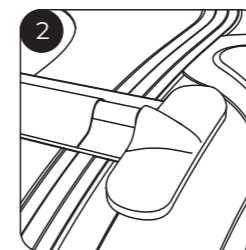
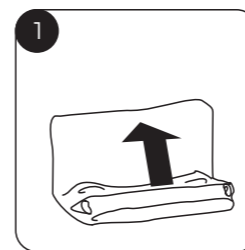

解体

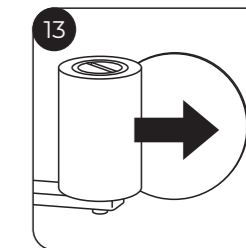
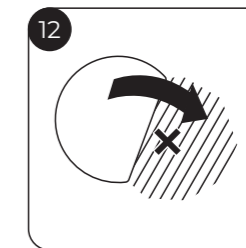
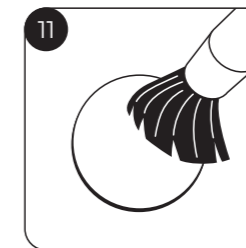

修理

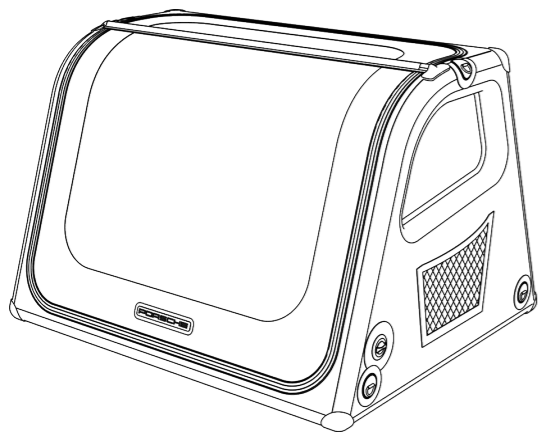

お客様のドッグボックス パッケージは、以下の品目を含んでいます：

- 1X お客様が選択するドッグボックス
- 1X フットポンプ
- 1X 修理セット (接着剤は納品範囲に含まれていません—一般に入手できるPVC-接着剤がお奨めです)
- 2X フック付きの短いベルト
- 2X フック付きの長いベルト
- 1X 下枠保護用の布
- 1X 保安用の安定化バー (取付け済み)

! お客様のドッグボックスはフタル酸エステルを含有しない(有毒でない) PVCできています。但し、初めてご使用になる前に空気を入れて外気に晒してください。

組み立て

- フックを開いて、畳んであるボックスを広げて(図1) フットポンプを取り出します。
- 安定化バーは、ロックエンドパーツに取り付けなくてはなりません(図2)。
- 弁の蓋を開けます。弁の内側にある栓が上に来るようにボタンを押して回します(図3)。
- ポンプを弁に差し込み、時計回りに回して固定します(図4)。こうしてボックスに空気を入れることができます(図5)。足でポンプを下げるができなくなるまでポンプで空気を入れてください。
- 怪我の危険が生じないように弁の蓋を閉めます(図6)。

解体

- 弁を開いて、栓を内側に押して回します(図7)。これで空気をボックスから外に出すことができます。
- ボックスの両側の側壁を内側に折り畳み、次にボックスの後壁を下に折り畳んで、空気を外に出します。
- ご希望に応じてボックスを一度縦方向に折り畳みます。次に、両方の長いベルトをそれぞれ短いベルトにつないで、図8に表示してあるようにボックスの両側の固定用アイに掛けます。

ドリップ・ステッチ糸による安全性

無数の糸がドッグボックスの壁を安定させ、空気圧が、急カーブ、極端なカーブ走行あるいは最悪の場合衝突の際にドッグボックスに柔軟性と弾力性を与えてくれます。

トランクルーム内の固定

安定したベルトを使用してお客様の車両のトランクルームにドッグボックスを固定することができます。固定するにはベルトの一方の端にあるフックをドッグボックスの一方の側にある固定用アイに、もう一方の端にあるフックをこれのために備え付けられているトランクルーム内の固定用アイに掛けます(図右)。これについての指示は、車両操作説明書をご覧ください。

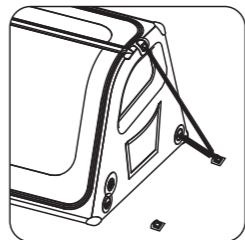

修理セット

お客様がドッグボックスに空気が抜けている損傷箇所を見つけた場合、これを非常に簡単に修理できます。まず、損傷箇所をマークします(図9)。修理セットにあるパッチを一枚取り出して、必要に応じて損傷箇所のサイズに合わせて切り取ります。切り取ったパッチを損傷個所に載せて、鉛筆でパッチの周囲をなぞります。鉛筆の線に沿ってマスキングテープを貼り付けます。

小さな筆で接着剤を貼り付けられる損傷箇所(図10)にもパッチ(図11)にも塗布します。マスキングテープを外して、パッチを準備された箇所に貼り付けます(図12)。しっかりと貼り付けるためにパッチを下地に押し当てます。これにはローラーなどをご利用ください(図13)。

重要な安全上の指示

- ボックスをご購入の際にはお客様の犬に適切なサイズであることにご注意してください。ボックスは、犬が立ち、案に回ることができ、横たわることができるのに十分なスペースが必要です。
- ペットがボックスに慣れてからドッグボックスにペットを入れて運んでください。
- 窒息する危険があるので、ボックスで運ぶ際には犬に手綱を付けないでください。
- ペットを長時間一匹に放置しておくと、ペットは不安になって無理やりボックスから逃げ出そうとすることがあります。これが原因で怪我をする場合があります。
- お客様の犬を決して高温状態で自動車に放置しないでください。
- ドッグボックスを安全な場所に保管してください。
- ドッグボックスに空気を入れる際には必ず同梱されているフットポンプをご利用ください。空気を入れるのに自動車コンプレッサーは適していません。
- ポルシェは、ペットの攻撃的な振舞いやしつけられていない振舞いなどが原因となって引き起こされた損傷に対しては責任を負いかねます。

技術的な詳細

ファスナーによるロッカー
ー犬はボックスを内側から
開けることができません。

大きな正面の入口ー上方に
折り畳むことができます

耐裂性のメッシュによって
十分な通気が保証されます

ドッグボックスは全て水洗
いすることができます。

補足的なシートが、犬が昇
り降りする時に汚れと引っ
かき傷から自動車を保護し
ます。このシートは、横に
ある固定用アイに固定され
ます。

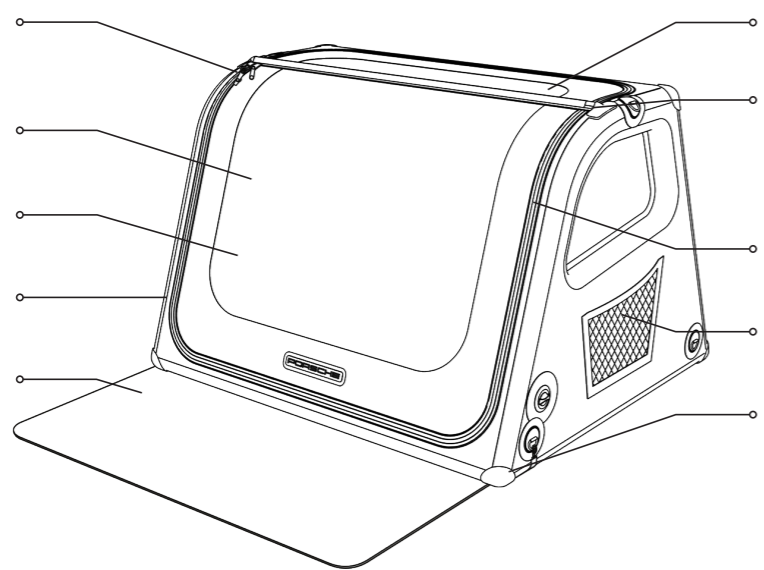

ドライバースペースから上に開けら
れる安全用出口。

形状の安定性ーボックスから空気が
抜けている場合でも、ドッグボク
スは犬の安全性のために立てたま
まです。

酷使に耐えられるヘビーデューティ
ーファスナー

側面にある荷物用のネットは鉢と
飲料水瓶を入れることができます。

金属製のボックスは、しばしば車両
の内部スペースを傷つけます。ドッ
グボックスは内側と外側が完全に柔
らかくなっています。

専門家の推奨 …

お客様は、犬が新しいドッグボックスに慣れることができるまで、犬に十分な時間を与える必要があります。怖がるペットにとって理想的なのは、住居の中でボックスに慣れて、それからしばらく経ってボックスを自動車に使用することです。ドッグボックスは全て自宅で寝る場所としても優れています。

お客様の犬のお気に入りの毛布をボックスの中に入れておくと、後で自動車に乗る時でも慣れ親しんだ匂いが安心感を与えてくれます。お気に入りのレッカーリやお気に入りの玩具でもお客様は犬をボックスに慣れさせることができます。お客様のペットを繰り返し褒めてやってください。犬がボックスの中に長い間とどまる場合には、犬がボックスの中に入らなくてはならない命令を考えることができます。ボックスの中に入ると、ご褒美がもらえます。

最初にいつも数分間だけボックスを閉めます。動物がこのような時を何かポジティブなもの結び付けることができるように、お気に入りの玩具か咀嚼スナックをボックスの中に入れることができます。動物はそれぞれの時間を自分のボックスに慣れさせる必要があります。お客様の犬がボックスの中で心地良く感じて、ストレス反応を示さない場合には、ドッグハウスが閉められている間隔を長くすることができます。

大切なのは、この練習ユニットがあまり長く続かなくて、お客様のペットは繰り返しボックスから出てくるということです。

もしお客様の犬がボックスを寝る場所としてまた休む場所として住居の中で利用できるのであれば、犬はボックスを安全な場所として感じるようになります。

次に最後のステップが最初のドライブです。ドッグボックスを自動車に置いて、犬を命令でボックスの中に飛び入れさせるか犬を抱いてボックスの中に入れます。ボックスの中には犬のためにレッカーリを置いておくことができます。肯定的な感じを強めるためにこのプロセスを犬のために繰り返します。数分間開いているボックスの横に立って、犬が横になるか座ったままでいれば、犬を褒めてやってください。次に数分間ジッパーを閉めて、犬がおとなしくしているか心地良く感じているか観察します。最初のドライブがまだ不慣れな場合には、最初は短い距離にします。

徐々に時間間隔を長くして、最初ペットが上手くゆかなくても、ペットに辛抱強く接してください。犬がボックスに慣れたとしても、新しいノイズ、通り過ぎる景色、カーブまたはブレーキがまだ過剰な場合があります。

多少の準備と時間をかければ、ペットは必ずドッグボックスでのドライブに慣れるはずで

旅行の出発 / タクシー



チェックイン



長期休暇中の住居



モビリティー

ドッグボックスは、旅行に出かけるのにも
適しています。注意：ボックスは飛行機での輸送は
許可されていません。

그림

장착

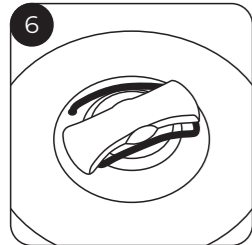
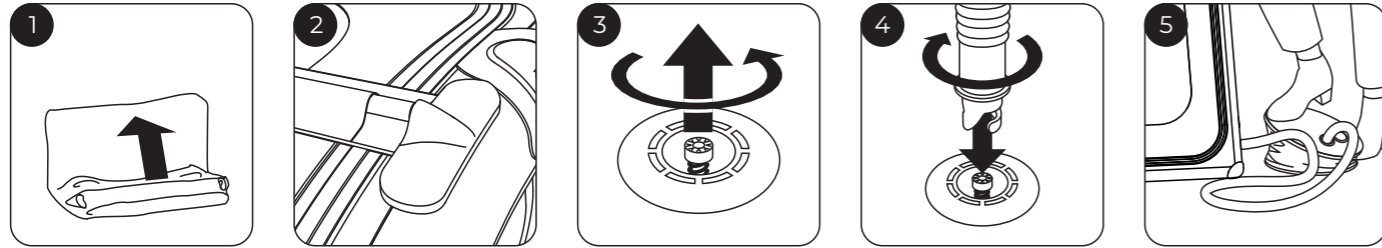

탈거

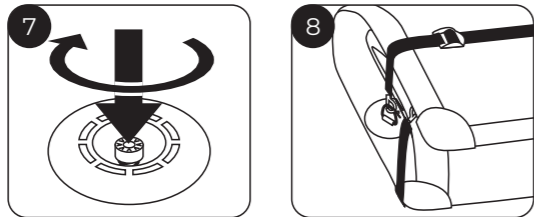

수리

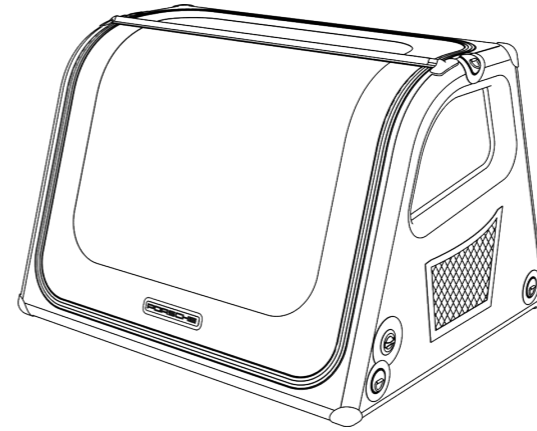
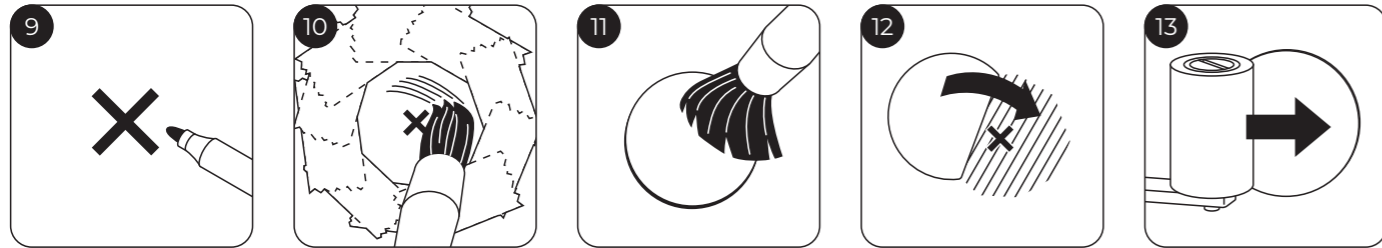

반려견용 이동장 패키지 구성품:

선택한 반려견용 이동장 1개
 발로 밟는 수동 공기 펌프 1개
 수리 세트 1개(접착제는 함께 제공되지 않음. 시판 PVC 접착제 사용 권장)
 고리가 달린 짧은 벨트 2개
 고리가 달린 긴 벨트 2개
 차량 문지방 보호 캡 1개
 안전 지지판 1개(장착됨)

⚠ 반려견용 이동장은 프탈레이트 무함유(무독성) PVC 재질이나, 최초 사용 시 공기를 주입한 상태로 환기를 시켜야 합니다.

장착

- 고리를 열고 이동장을 펴서(그림 1) 수동 공기 펌프를 꺼내십시오.
- 지지판이 잠금장치 끝부분에 딸각 소리를 내며 맞물려야 합니다(그림 2).
- 밸브 뚜껑을 엽니다. 밸브 내부의 핀이 위쪽을 향하도록 버튼을 누르고 돌리십시오(그림 3).
- 펌프를 밸브에 꽂고 시계 방향으로 돌려 단단히 고정하십시오(그림 4). 그런 다음 이동장에 공기를 주입하십시오(그림 5). 더 이상 발로 밟을 수 없을 때까지 공기를 주입하십시오.
- 부상 위험이 없도록 밸브 뚜껑을 잘 닫으십시오(그림 6).

탈거

- 핀을 안으로 눌러 돌려서 밸브를 여십시오(그림 7). 그러면 이동장에서 공기가 빠집니다.
- 이동장의 옆면 벽을 안쪽으로 접어넣은 후 이동장의 뒷면 벽을 아래로 접어서 공기를 빼십시오.
- 원하는 경우 이동장을 길게 한 번 접어도 됩니다. 긴 벨트 2개를 각각 짧은 벨트와 연결한 다음, 그림 8처럼 이동장 양쪽의 래싱 링에 거십시오.

드롭 스티치 실로 안전 보장

반려견용 이동장의 벽은 수천 가닥의 실로 강화되었으며, 공기압으로 강한 제동, 심한 커브 주행 또는 최악의 경우 충돌 시에도 반려견을 보호해주는 유연성과 완충력을 제공합니다.

트렁크에 고정하기

반려견 이동장은 튼튼한 밴드로 차량의 트렁크에 고정합니다. 밴드 한쪽 끝에 달린 고리를 이동장 옆면의 래싱 링에 걸고, 다른 쪽 끝에 달린 고리는 트렁크의 상응하는 래싱 링에 거십시오(오른쪽 그림). 관련 지침은 차량 작동 설명서를 참조하십시오.

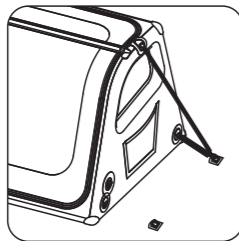

수리 세트

이동장에서 공기가 새어나오는 손상 부위를 발견한 경우에는 손쉽게 수리할 수 있습니다. 우선 손상 부위를 표시하십시오(그림 9). 수리 세트에 포함된 패치 하나를 꺼내 필요한 경우 손상 부위에 맞게 자르십시오. 자른 패치를 손상 부위에 대고 연필을 이용해 모양대로 선을 그리십시오. 연필로 그린 선을 따라 마스킹 테이프로 붙이십시오.

작은 붓을 이용하여 마스킹 테이프로 붙인 부위 안쪽(그림 10)과 패치(그림 11)에 접착제를 도포하십시오. 마스킹 테이프로 제거하고 패치를 해당 위치에 붙이십시오(그림 12). 우수한 접착력을 위해 바닥을 향해 패치를 누르십시오. 이때 롤러와 같은 도구를 사용하십시오(그림 13).

중요한 안전 지침

- 이동장 구매 시 반려견에게 크기가 맞는지 유의하십시오. 이동장은 반려견이 편안하게 서 있고, 몸을 돌리고 드러누울 수 있을 정도로 넉넉한 공간을 제공해야 합니다.
- 반려동물이 이동장에 익숙한 경우에만 반려견용 이동장에 넣어 이동하십시오.
- 질식사 위험이 있으므로, 이동장에 반려견을 넣어 이동 시 목줄을 채우지 마십시오.
- 반려동물을 이동장에 넣어 장시간 혼자 두면 겁을 먹어 역지로 이동장에서 빠져나오려고 할 수 있습니다. 이로 인해 반려동물이 부상을 당할 수 있습니다.
- 절대 반려견을 고온의 날씨에 차량에 혼자 두지 마십시오.
- 이동장을 안전하게 실어두십시오.
- 이동장에 공기를 주입할 때는 함께 제공된 발로 밟는 수동 공기 펌프만 사용하십시오. 자동 펌프는 공기 주입용으로 적절하지 않습니다.
- Porsche는 예컨대 반려동물의 공격적이거나 조련되지 않은 행동으로 인해 이동장에 발생한 손상을 책임지지 않습니다.

기술 정보

지퍼 잠금장치 - 반려견이 안에서 이동장을 열 수 없습니다.

넓은 전면 입구 - 위로 열어 접을 수 있음

찢어짐에 강한 메시 패브릭으로 우수한 통풍성

반려견 이동장은 전체 물세탁이 가능합니다.

추가 바닥판으로 반려견이 이동장을 출입할 때 차량을 오염과 긁힘으로부터 보호합니다. 이 바닥판은 래싱 링으로 양쪽 옆면에 고정합니다.



윗쪽의 안전 출구는 운전석에서 열 수 있습니다.

형태 유지력 - 반려견 이동장의 공기가 빠지더라도 반려견의 안전을 위해 형태가 유지됩니다.

내구성 강한 튼튼한 지퍼

옆면의 수납망에 사료 그릇 및 물병을 수납할 수 있습니다.

금속제 이동장은 차량 내부를 손상시키는 일이 빈번합니다. 본 반려견 이동장 제품은 내외부 모두가 부드럽습니다.



이동성

반려견용 이동장은 여행용으로도 적합합니다. 주의 : 이 이동장은 비행기 내 운반용으로는 허용되지 않습니다.

전문가 권장 사항

반려견이 새 이동장에 익숙해질 때까지 충분한 시간을 주어야 합니다. 겁이 많은 반려동물의 경우, 우선 집에서 이동장에 익숙해진 다음 어느 정도 시간이 지난 후에 차량에서 사용하는 것이 좋습니다. 모든 반려견용 이동장은 집에서 반려견의 잠자리로 사용하기에도 좋습니다.

반려견이 가장 좋아하는 이불을 이동장에 넣어 주십시오. 익숙한 냄새가 있으면 주행 시에도 반려견이 보다 안전하다고 느끼게 됩니다. 반려견이 가장 좋아하는 간식이나 장난감을 이용하여 이동장에 친숙해지게 하는 것도 좋은 방법입니다. 이 과정에서 반려견을 많이 칭찬해 주십시오. 반려견이 장시간 이동장에 머무르는 경우, 반려견을 이동장으로 들어가게 하는 명령을 정하십시오. 반려견이 명령을 듣고 이동장에 들어가면 보상을 주십시오.

처음에는 항상 몇 분간만 이동장의 문을 닫아 두십시오. 반려동물이 이동장 안에 있는 시간을 긍정적인 것과 연관지을 수 있도록 반려동물이 가장 좋아하는 장난감이나 간식을 이동장 안에 넣어 주십시오. 이동장에 익숙해지는 데 걸리는 시간은 반려동물마다 다릅니다. 반려견이 이동장을 편안하게 느끼고 스트레스 반응을 보이지 않게 되면 반려견용 이동장을 닫아두는 시간을 점점 더 늘리십시오.

이때 이러한 훈련을 너무 장시간 동안 해서는 안 되며, 반려동물이 상시 이동장 밖으로 나올 수 있도록 허용해야 합니다.

반려견이 집에서 이동장을 잠자리와 휴식 공간으로도 사용할 수 있도록 하면 반려견이 이동장을 안전한 장소로 생각하게 됩니다.

마지막 단계는 첫 차량 주행입니다. 반려견용 이동장을 차량 안에 세워두고 반려견에게 명령하여 이동장 안으로 들어가게 하거나, 반려견을 들어 이동장 안에 넣으십시오. 이때 이동장 안에 반려견을 위한 간식을 넣어두십시오. 반려견의 긍정적 강화를 위해 이 과정을 반복하십시오. 입구를 열어둔 이동장 옆에 몇 분간 서 계십시오. 반려견이 이동장 안에 누워 있거나 앉아 있으면 칭찬해 주십시오. 그런 다음 몇 분간 지퍼를 닫고 반려견이 차분하게 행동하며 편안하게 느끼는지 관찰하십시오. 첫 차량 주행은 반려견에게 익숙하지 않을 수 있으므로, 처음에는 짧은 거리를 이동하십시오.

이후 이동장 안에서 주행하는 시간을 점점 더 늘리되, 처음에 잘 되지 않더라도 인내심을 갖고 반려동물을 대하십시오. 반려견이 이동장에 익숙해졌더라도 낯선 소음, 지나가는 풍경, 커브길이나 제동에는 힘들어할 수 있습니다.

충분한 시간을 들여 준비하면 반려동물이 이동장 안에서 차를 타는 것을 안전하게 익히도록 할 수 있습니다.

AFBEELDINGEN

UITVOUWEN EN OPBLAZEN

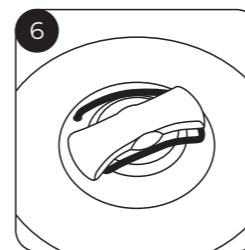
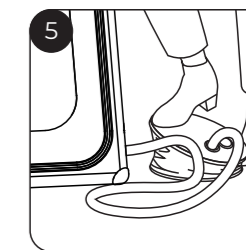
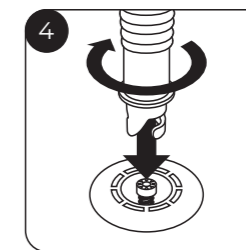
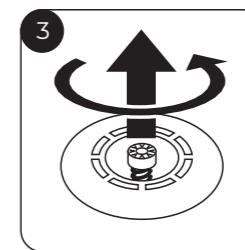
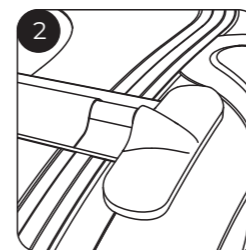
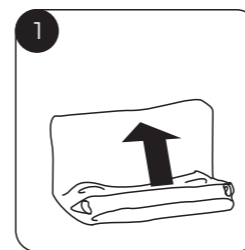

LEEG LATEN LOPEN EN OPVUWEN

REPARATIE

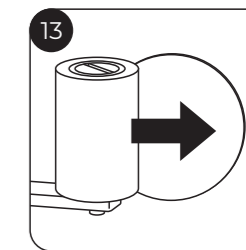
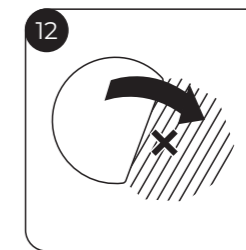
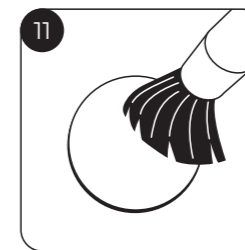
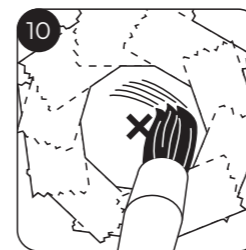
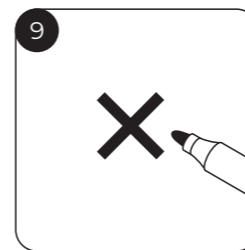

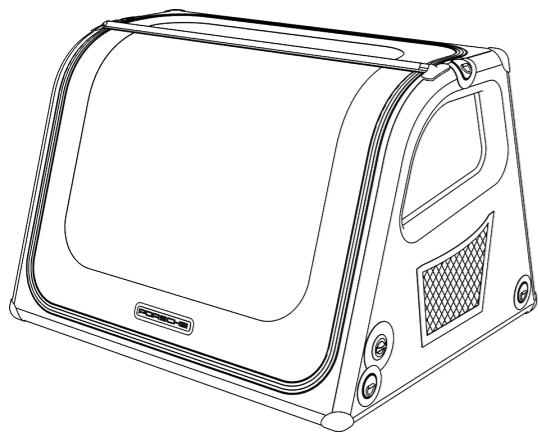

Het pakket met uw hondenbox bevat:

- 1x door u gekozen hondenbox
- 1x voetpomp
- 1x reparatieset (lijm niet inbegrepen bij de levering - een in de handel verkrijgbare PVC-lijm wordt aanbevolen)
- 2x korte riem met haak
- 2x lange riem met haak
- 1x beschermende flap voor de laadrand
- 1x stabiliseringslat voor veiligheid (reeds ingebouwd)

- ! Uw hondenbox is gemaakt van ftalaatvrij (gifvrij) PVC. U moet de box echter opgeblazen laten luchten voordat u deze voor het eerst gaat gebruiken.

UITVOUWEN EN OPBLAZEN

- Maak de haken los, vouw de box uit (afb. 1) en neem de voetpomp eruit.
- De stabiliseringslat moet in het vergrendelingseindstuk (afb. 2) vastklikken.
- Open het deksel van het ventiel. Druk op de knop en draai deze, zodat de interne pen van het ventiel boven is (afb. 3).
- De pomp wordt nu op het ventiel geplaatst en met de klok mee vastgeschroefd (afb. 4). Vervolgens kunt u de box opblazen (afb. 5). Pomp tot u niet meer met uw voet naar beneden kunt.
- Sluit het deksel van het ventiel zodanig, dat er geen gevaar voor verwonding bestaat (afb. 6).

LEEG LATEN LOPEN EN OPVUWEN

- Open het ventiel door de pen naar binnen te drukken en te draaien (afb. 7). Zodoende kan de lucht uit de box ontsnappen.
- Vouw beide zijwanden van de box naar binnen en vouw vervolgens de achterwand van de box naar beneden, zodat de lucht kan ontsnappen.
- Indien gewenst kunt u de box eenmaal in de lengte vouwen. Verbind nu elk van de beide lange riemen met een van de korte riemen en haak ze in de bevestigingsogen aan beide zijden van de box, zoals getoond in afb. 8.

VEILIGHEID DOOR DROPSTITCH-DRADEN

Vele duizenden dropstitch-draden stabiliseren de wanden van de hondenbox. De luchtdruk zorgt voor flexibiliteit en veerkracht, zodat de hond bij sterk afremmen, extreme bochten of in het ergste geval bij een botsing wordt beschermd.

BEVESTIGING IN DE KOFFERBAK

Met de stevige riemen kunt u uw hondenbox in de kofferbak van uw voertuig vastzetten. Hang daartoe de haken aan het ene uiteinde van de riemen aan de bevestigingsogen aan de zijkant van de hondenbox en de haken aan het andere uiteinde in de daarvoor bestemde bevestigingsogen in de kofferbak (afb. rechts). Informatie hierover vindt u in het instructieboekje van het voertuig.

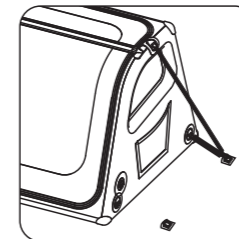

REPARATIESET

Als u een beschadigde plek in uw hondenbox ontdekt waaruit lucht ontsnapt, kunt u deze heel eenvoudig repareren. Markeer eerst de beschadigde plek (afb. 9). Neem een van de patches uit de reparatieset en knip deze zo nodig op maat voor de beschadigde plek. Plaats de uitgeknipte patch op de beschadigde plek en omcirkel deze met een potlood. Plak langs de potloodlijn met afplaktape.

Gebruik een klein penseel om de lijm aan te brengen. Doe dit zowel in het afgeplakte gedeelte met de beschadigde plek (afb. 10) als op de patch (afb. 11). Verwijder de afplaktape en plak de patch op de voorbereide plek (afb. 12). Voor een goede hechting drukt u de patch op de ondergrond. Gebruik hiervoor een roller of iets dergelijks (afb. 13).

BELANGRIJKE VEILIGHEIDSINSTRUCTIES

- Als u de box koopt, zorg er dan voor dat u de juiste maat kiest voor uw hond. De hond moet voldoende ruimte hebben om te staan, zich om te draaien en te liggen.
- Vervoer uw huisdier alleen in de hondenbox als het dier aan de box gewend is.
- In verband met verstikkingsgevaar mag u uw hond niet aan de lijn doen wanneer u hem in de box vervoert.
- Als huisdieren lange tijd alleen worden gelaten, kunnen ze bang worden en proberen met geweld uit de box te ontsnappen. Dit kan tot verwondingen leiden.
- Laat uw hond nooit alleen in de auto bij hoge temperaturen.
- Berg de hondenbox op een beschermde plek op.
- Gebruik alleen de meegeleverde voetpomp om de hondenbox op te blazen. Een autocompressor is niet geschikt voor het opblazen.
- Porsche is niet aansprakelijk voor schade aan de hondenbox die het dier bijvoorbeeld door agressief of onopgevoed gedrag veroorzaakt.

TECHNISCHE DETAILS

Ritsluitingsblokkering - de hond kan de box niet van binnenuit openmaken.

Grote ingang aan de voorzijde - kan omhoog worden geklapt

Scheurbestendige netstof zorgt voor een goede ventilatie

De hondenbox kan volledig met water worden gewassen.

Een extra zeil beschermt de auto tegen vuil en krassen wanneer de hond in en uit de auto stapt. Dit wordt bevestigd aan de bevestigingsogen aan de zijkant.

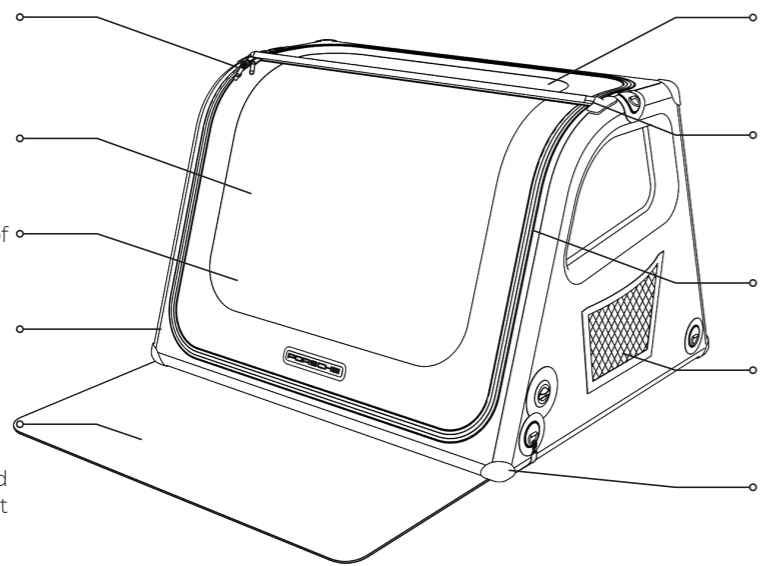

Nooduitgang aan de bovenkant, vanuit de bestuurdersruimte te openen.

Vormvast - Mocht de lucht uit de hondenbox ontsnappen, dan behoudt de box zijn vorm voor de veiligheid van de hond.

Duurzame heavy duty-ritssluitingen

Een bagagenet aan de zijkant biedt plaats aan een drinkbak en -fles.

Metalen boxen beschadigen vaak het interieur van het voertuig. De hondenbox is volledig zacht van binnen en van buiten.

VERTREK / TAXI



INCHECKEN



VAKANTIEWONING



MOBILITEIT

De hondenboxen zijn ook ideaal voor op reis. Let op: de box is niet goedgekeurd voor vervoer in een vliegtuig.

EXPERTS RADEN AAN ...

U moet uw hond voldoende tijd geven om te wennen aan zijn nieuwe hondenbox. Als uw hond bang is, kunt u hem het beste thuis aan de box laten wennen. Als hij eenmaal gewend is geraakt, kunt u de box in de auto gebruiken. Alle hondenboxen zijn ook uitermate geschikt als slaapplek voor thuis.

Leg de lievelingsdeken van uw hond in de box, want vertrouwde geuren zorgen ervoor dat uw hond zich ook later tijdens de rit zekerder voelt. U kunt uw hond ook vertrouwd maken met de box door zijn favoriete traktatie of speeltje erin te leggen. Prijs uw huisdier keer op keer. Als de hond langer in de box blijft, kunt u een commando bedenken om hem in de box te laten gaan. Als hij erin is gegaan, krijgt hij een beloning.

Sluit de box in het begin telkens slechts een paar minuten. Om ervoor te zorgen dat uw viervoeter deze tijd met iets positiefs associeert, kunt u een favoriet speeltje of een kauwsnack in de box doen. Elke hond heeft tijd nodig om aan zijn box te wennen. Hoe lang dit duurt, verschilt van hond tot hond. Zodra uw hond zich op zijn gemak voelt in de box en geen stressreacties vertoont, kunt u de tussenpozen waarin de hondenbox dicht is langer maken.

Het is belangrijk dat deze oefensessies niet te lang duren en uw viervoeter steeds weer uit de box mag komen.

Als uw hond de box thuis ook kan gebruiken als slaap- of rustplek, zal hij de box als een veilige plek beschouwen.

De laatste stap is nu de eerste autorit. Zet de hondenbox in uw auto en laat uw hond met het commando in de box springen of til hem erin. U kunt eventueel een traktatie voor de hond in de box leggen. Herhaal dit proces voor positieve bekrachtiging voor de hond. Ga een paar minuten naast de open box staan en prijs uw hond als hij blijft liggen of zitten. Doe nu de ritssluiting een paar minuten dicht en kijk of uw hond zich rustig gedraagt en zich op zijn gemak voelt. Vooral de eerste autoritten kunnen nog onwennig zijn, dus plan in eerste instantie korte afstanden.

Maak de ritten geleidelijk steeds langer en wees geduldig met uw hond als hij het aanvankelijk niet zo goed doet. Zelfs wanneer de hond aan de box gewend is, kunnen nieuwe geluiden, voorbijtrekkende landschappen, bochten of remmen nog steeds overweldigend zijn.

Met een beetje voorbereiding en tijd zal uw viervoeter er zeker aan wennen om in de hondenbox vervoerd te worden.

FIGURAS

MONTAGEM

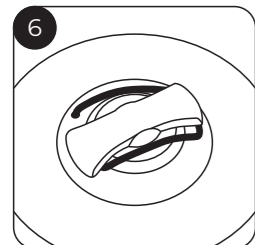
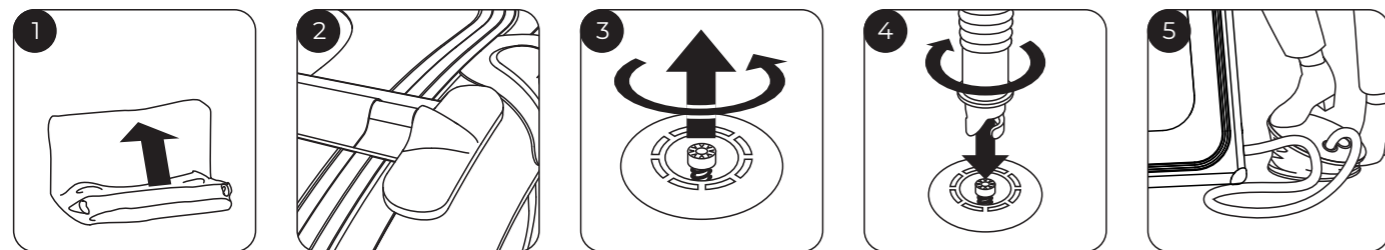

DESMONTAGEM

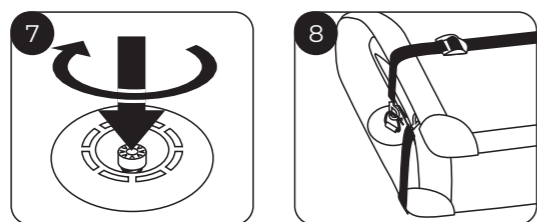

REPARAÇÕES

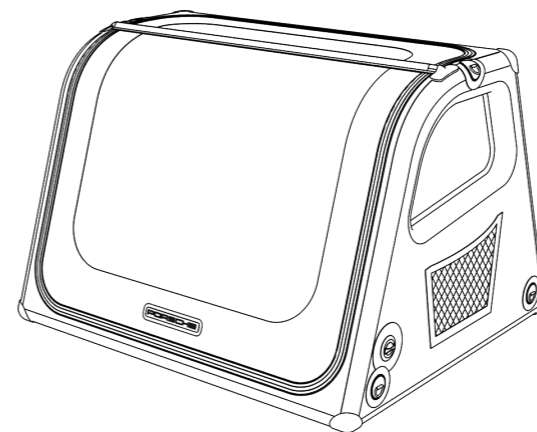
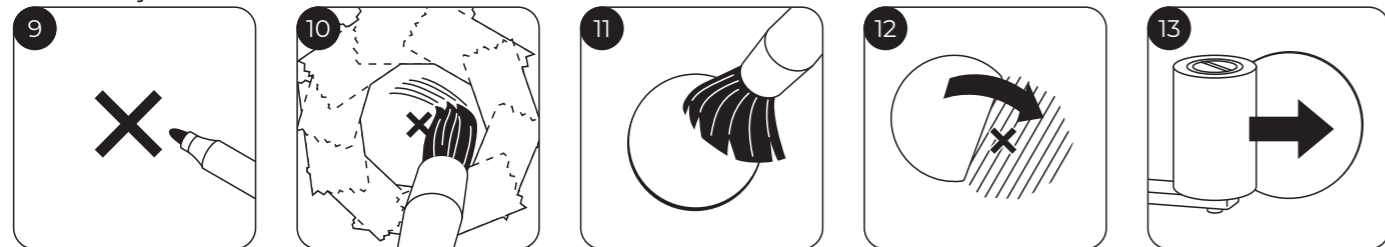

A sua caixa de transporte para cães contém:

- 1x caixa de transporte para cães à sua escolha
- 1x bomba de pé
- 1x kit de reparação (adesivo não incluído na entrega - recomenda-se um adesivo PVC disponível comercialmente)
- 2x cintas curtas com ganchos
- 2x cintas longas com ganchos
- 1x capa de proteção para o friso do espaço de carregamento
- 1x barra estabilizadora de segurança (já instalada)

! A sua caixa de transporte para cães é feita de PVC isento de ftalatos (livre de substâncias nocivas). No entanto, aconselha-se a deixá-la arejar bem antes de utilizar pela primeira vez.

MONTAGEM

- Abra os ganchos, desdobre as partes da caixa (Fig. 1) e vá buscar a bomba de pé.
- A barra estabilizadora deve embater na extremidade da peça de travamento (Fig. 2).
- Abra a tampa da válvula. Pressione e rode o botão por forma a que o pino interior da válvula fique no topo (Fig. 3).
- A bomba é agora colocada na válvula e aparafusada no sentido dos ponteiros do relógio. (Fig. 4). Seguidamente, encha a caixa com a bomba de ar (Fig. 5). Bombeie até não poder mais fazer o seu pé chegar abaixo.
- Feche a tampa da válvula para que não haja risco de ferimentos (Fig. 6).

DESMONTAGEM

- Abra a válvula, ao mesmo tempo que pressiona e roda o pino para dentro (Fig. 7). Deste modo, permite que o ar possa escapar da caixa.
- Dobre ambas as paredes laterais da caixa para dentro, depois dobre o painel traseiro da caixa para baixo de maneira que o ar possa sair.
- Se desejar, pode ainda dobrar a caixa mais uma vez no sentido do comprimento. Agora deve unir cada uma das duas cintas longas a uma cinta curta e prendê-las nos olhais de fixação de ambos os lados da caixa, tal como mostrado na Fig. 8.

SEGURANÇA OBTIDA POR FIOS DROP STITCH

As paredes da caixa de transporte para cães são estabilizadas por muitos milhares de fios e a pressão do ar dá-lhe uma flexibilidade e elasticidade que protege o cão em caso de travagens fortes, curvas muito acentuadas ou, na pior das hipóteses, uma colisão.

FIXAÇÃO NO PORTA-BAGAGENS

As correias robustas permitem-lhe prender a sua caixa de transporte para cães no porta-bagagens do seu veículo. Para fazer isso, prenda o gancho de uma das extremidades das correias nos olhais de fixação na parte lateral da caixa e os ganchos da outra extremidade nos olhais de fixação previstos para o efeito que se encontram no porta-bagagens (Fig. à direita). Encontrará informação sobre esta funcionalidade no manual de instruções do veículo.

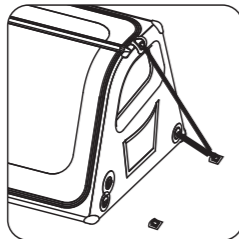

KIT DE REPARAÇÃO

Se descobrir algum ponto danificado na sua caixa de transporte para cães que possa causar o escape do ar, pode repará-lo muito facilmente. Primeiro marque a área defeituosa (Fig. 9). Pegue num dos remendos ("patches") fornecidos no kit de reparação e corte-o do tamanho da área danificada, se necessário. Coloque o remendo recortado na área danificada e trace o contorno com um lápis. Cole ao longo da linha passada a lápis com fita adesiva. Utilize um pincel pequeno para aplicar a cola dentro do

ponto danificado (Fig. 10) e também sobre o remendo. Remova a fita adesiva e cole o remendo na área preparada (Fig. 12). Para uma boa adesão, pressione um pouco o remendo contra a superfície onde ficou colado. Para isso, utilize um rolinho ou algo similar (Fig. 13).

IMPORTANTES RECOMENDAÇÕES DE SEGURANÇA

- Ao comprar a caixa, certifique-se de que é do tamanho certo para o seu cão. Deve proporcionar espaço suficiente para o cão ficar de pé, virar-se e deitar-se confortavelmente.
- Só transporte o seu animal de estimação na caixa de transporte para cães quando o animal estiver habituado à caixa.
- Devido ao risco de asfixia, não coloque a trela no seu cão quando o transportar na caixa.
- Deixar os animais de estimação sozinhos durante longos períodos de tempo pode fazer com que eles fiquem assustados e tentem fugir à força da caixa. Essas tentativas podem causar lesões no animal.
- Nunca deixe o seu cão sozinho no carro sob altas temperaturas.
- Guarde a caixa de transporte para cães num local protegido.
- Utilize a bomba de pé fornecida unicamente para encher de ar a caixa do cão. Não é adequado utilizar um autocOMPRESSOR para o enchimento.
- A Porsche não será responsável por danos na caixa do cão causados pelo animal, por exemplo, devido a comportamento agressivo ou desenfreado.

ESPECIFICAÇÕES TÉCNICAS

Bloqueador de fecho de correr - o cão não consegue abrir a caixa por dentro.

Grande entrada frontal dobrável para cima

O tecido de rede resistente ao rasgo garante uma boa ventilação

A caixa de transporte para cães pode ser completamente lavada com água.

Uma lona suplementar protegerá o carro da sujidade e dos arranhões sempre que o cão entra e sai. Fica presa aos olhais de fixação laterais.

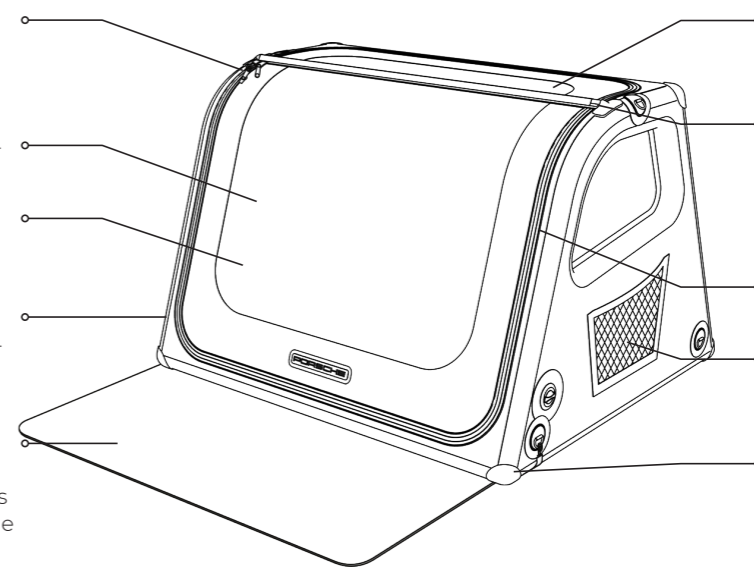

Abertura da saída de segurança a partir da parte superior do espaço do condutor.

Estruturalmente estável - se o ar escapar da caixa de transporte, a estrutura da caixa continuará de pé para segurança do cão.

Fechos de correr resistentes e duráveis.

Uma rede lateral para arrumação leva a tigela da comida e o recipiente para água.

As caixas metálicas danificam frequentemente o interior do veículo. Mas esta caixa de transporte é completamente macia por dentro e por fora.

PARTIDA DE VIAGEM / TÁXI



CHECK-IN



CASA DE FÉRIAS



MOBILIDADE

Estas caixas para cães também são perfeitamente adequadas para viajar. Atenção: a caixa não está homologada para transporte aéreo.

OS ESPECIALISTAS RECOMENDAM ...

Você deve dar ao seu cão tempo suficiente para se familiarizar com a sua nova caixa. O ideal para animais ansiosos é fazê-los habituarem-se primeiro à caixa no seu ambiente em casa e depois utilizarem-na no carro, algum tempo mais tarde. Todas as caixas de transporte para cães são também excelentes como local para dormir em casa.

Coloque o cobertor favorito do seu cão na caixa: cheiros familiares darão ao seu cão ainda mais segurança durante o trajeto. Também pode familiarizar o seu cão com a caixa dando-lhe o seu presente ou o brinquedo favorito. Elogie o seu animal de estimação com alguma frequência. Se o cão ficar mais tempo na caixa, você pode considerar a hipótese de uma ordem específica para dar ao animal, perante a qual este deve entrar na caixa. Uma vez na caixa, o cão deve receber uma recompensa.

Feches sempre a caixa durante alguns minutos no início. Para que o seu amigo de quatro patas associe estes momentos a algo positivo, poderá colocar um brinquedo favorito ou um snack de mastigação dentro da caixa. Cada animal precisa do seu tempo individual para se habituar à sua caixa. Assim que o seu cão se sentir confortável na caixa e não mostrar nenhuma reação reveladora de stress, pode prolongar os intervalos em que a caixa fica fechada.

É importante que estas sessões de treino não durem muito tempo e que o seu amigo de quatro patas possa sempre voltar a sair da caixa.

Se o seu cão também conseguir utilizar a caixa como uma cama para dormir e descansar em casa, certamente ele verá a sua caixa como um local seguro.

O passo a seguir é dar o primeiro passeio de carro. Coloque a caixa de transporte para cães no seu carro e faça o seu cão saltar para dentro da caixa dando a ordem correta para o efeito ou agarre-o e meta-o dentro da caixa. Seria ótimo nessa altura haver um mimo para o cão dentro da caixa. Repita este processo para dar reforço positivo ao cão. Fique ao lado da caixa aberta durante alguns minutos e elogie o seu cão se ele ficar deitado ou sentado. Agora bloqueie o fecho de correr por alguns minutos e observe se o seu cão se comporta calmamente e se sente confortável. Especialmente os primeiros trajetos de carro ainda podem parecer algo desconhecido, por isso planeie primeiro deslocamentos de curta distância.

Vá aumentando gradualmente o período de tempo em passeio e seja paciente com o seu animal de estimação se as coisas não funcionarem logo bem no início. Mesmo quando o cão está habituado à caixa, novos ruídos, paisagens que passam repentinamente, curvas ou travagens, ainda podem ter um efeito avassalador.

Com um pouco de preparação e tempo, o seu amigo de quatro patas habituar-se-á certamente a viajar na sua caixa de transporte para cães.

ИЛЛЮСТРАЦИИ

СБОРКА

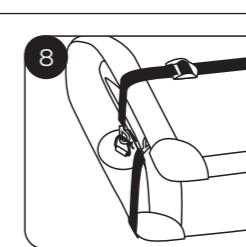
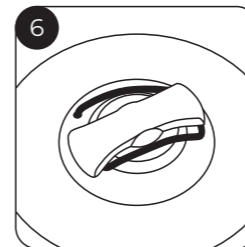
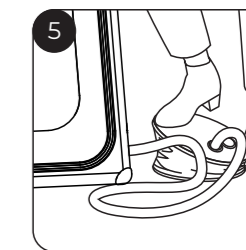
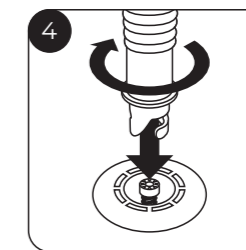
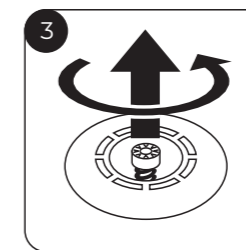
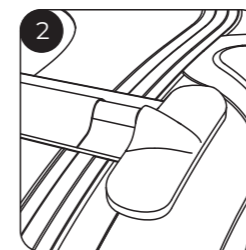
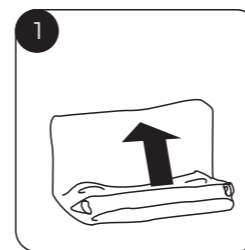

РЕМОНТ

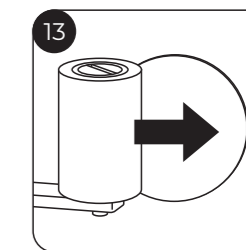
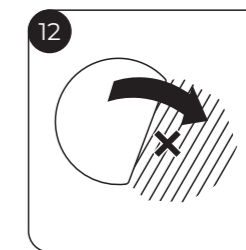
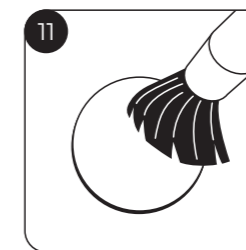
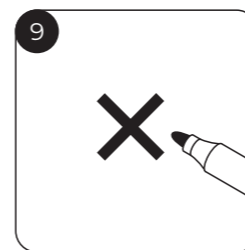

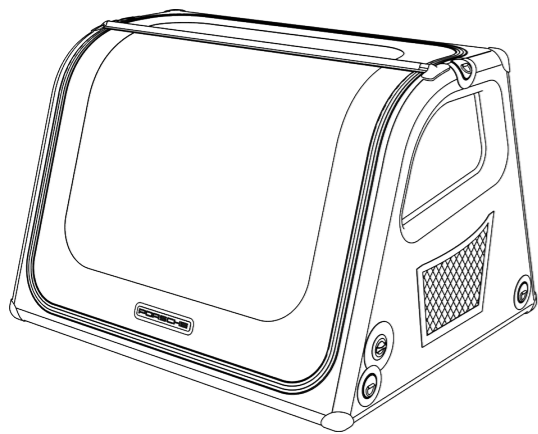

В комплект бокса для перевозки собак входят:

- 1x бокс для перевозки собак
- 1x ножной насос
- 1x ремкомплект (клей не входит в комплект – рекомендуется использовать стандартный клей для ПВХ)
- 2x коротких ремня с карабинами
- 2x длинных ремня с карабинами
- 1x защитная накидка для защиты кромки багажника
- 1x стабилизирующая планка (уже установлена)

! Ваш бокс изготовлен из ПВХ, не содержащего фталатов (без токсичных веществ). Тем не менее, перед первым использованием бокс следует накачать и дать проветриться.

СБОРКА

- Отстегните карабины, разверните бокс (рис. 1) и достаньте ножной насос.
- Стабилизирующая планка должна быть вставлена до упора (до концевого фиксатора) (рис. 2).
- Откройте крышку клапана. Нажмите и поверните головку клапана таким образом, чтобы внутренний шток клапана вышел вверх (Рис. 3).
- Присоедините шланг насоса к клапану и закрутите его по часовой стрелке (рис. 4). Теперь вы можете накачать бокс (Рис. 5). Качайте до тех пор, пока насос не перестанет продавливаться.
- Закройте крышку клапана, чтобы исключить риск получения травм (рис. 6).

РАЗБОРКА

- Откройте клапан, утопив и повернув шток клапана (рис. 7), чтобы спустить воздух.
- Сложите обе боковые стенки бокса внутрь, а затем опустите заднюю стенку бокса вниз, чтобы позволить воздуху выйти изнутри бокса.
- При желании, вы можете дополнительно сложить бокс пополам вдоль его длинной стороны. После этого соедините каждый из длинных ремней с коротким ремнем и закрепите их за крепежные проушины с обеих сторон бокса, как показано на рис. 8.

БЕЗОПАСНОСТЬ БЛАГОДАРЯ ТЕХНОЛОГИИ DROPSTITCH

Тысячи нитей Dropstitch стабилизируют стенки бокса, а давление воздуха придает ему гибкость и пружинистость, которые защитят вашу собаку при резком торможении, резком повороте или даже при столкновении.

КРЕПЛЕНИЕ В БАГАЖНИКЕ

Прочные ремни позволяют закрепить бокс в багажнике автомобиля. Для этого закрепите карабины на одном конце ремней за проушины на боковой поверхности бокса, а карабины на другом конце - за крепежные проушины в багажном отделении автомобиля (рис. справа). См. также руководство по эксплуатации вашего автомобиля.

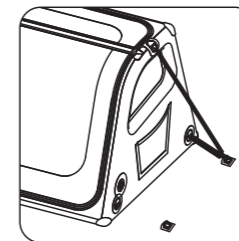

РЕМКОМПЛЕКТ

Если вы обнаружите в вашем боксе повреждение, через которое уходит воздух, вы можете легко отремонтировать его. Сначала отметьте поврежденное место (рис. 9). Возьмите из ремкомплекта одну из заплаток и, если потребуется, обрежьте ее до нужного размера. Приложите заплатку к поврежденному месту и очертите её карандашом. Обклейте участок вокруг поврежденного места малярным скотчем по линии карандаша. С помощью небольшой кисточки

нанесите клей на обклеенный скотчем поврежденный участок (рис. 10) и на заплатку (рис. 11). Снимите малярный скотч и наклейте заплатку на подготовленное место (рис. 12). Для обеспечения хорошего сцепления прижмите заплатку. Используйте для этого валик или аналогичный инструмент (Рис. 13).

ИНСТРУКЦИИ ПО БЕЗОПАСНОСТИ

- При покупке бокса убедитесь, что его размеры подходят для вашей собаки. В нем должно быть достаточно места, чтобы собаке было удобно в нём стоять, поворачиваться и лежать.
- Перевозите своего питомца в боксе только после того, как он привыкнет к нему.
- Для исключения риска удушья не надевайте на собаку поводок во время её перевозки в боксе.
- Если вы оставите своего питомца одного на длительное время, он может испугаться и попытаться силой выбраться из бокса. Это может привести к травмам.
- Никогда не оставляйте собаку одну в машине при высоких температурах.
- Храните бокс в защищенном месте.
- Для накачки бокса используйте только ножной насос из комплекта поставки. Автомобильный компрессор для этой цели не подходит.
- Porsche не несет ответственности за повреждения, причиненные боксу в результате действий или агрессивного поведения животного.

ТЕХНИЧЕСКИЕ ДЕТАЛИ

Молния без натяга - собака не сможет открыть бокс изнутри

Большой вход с передней стороны с открыванием вверх

Нервущаяся сетчатая ткань обеспечивает хорошую вентиляцию

Бокс можно полностью мыть водой

Дополнительная накидка для защиты автомобиля от грязи и царапин при посадке и высадке собаки. Она крепится к боковым крепежным проушинам.

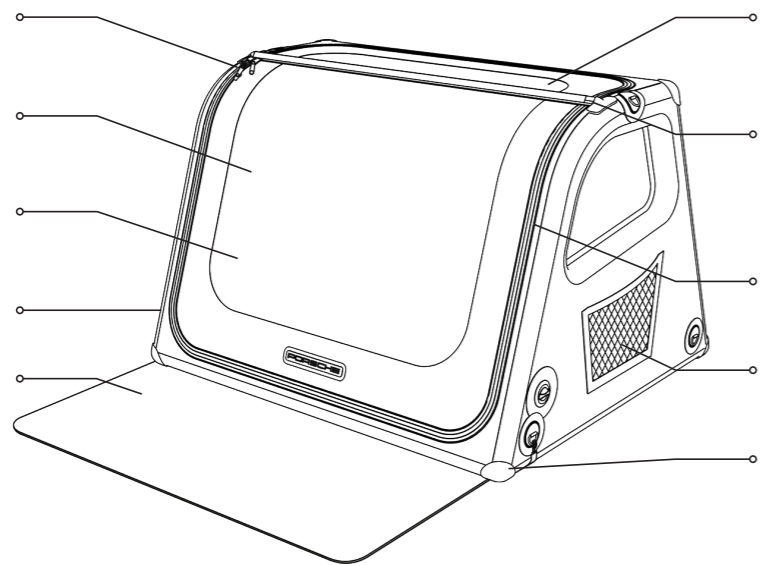

Аварийный выход сверху, с открыванием со стороны салона.

Сохранение формы - в случае потери воздуха, бокс сохранит свою форму для безопасности собаки.

Надежные застежки-молнии повышенной прочности

Боковая багажная сетка для миски и бутылочки с водой.

Металлические боксы часто наносят повреждения салону автомобиля. Наш бокс полностью мягкий, как внутри, так и снаружи.

ОТЪЕЗД / ТАКСИ



РЕГИСТРАЦИЯ НА РЕЙС



АПАРТАМЕНТЫ



МОБИЛЬНОСТЬ

Наш бокс также идеально подходит для путешествий. Внимание: Бокс не сертифицирован для перевозки в самолете.

ЭКСПЕРТЫ РЕКОМЕНДУЮТ ...

Дайте собаке достаточно времени, чтобы она освоилась в новом боксе. Пугливых животных следует сначала приучить к боксу дома, и лишь после этого использовать его в автомобиле. Боксы для перевозки также идеально подходят в качестве места для сна и отдыха в доме.

Положите в коробку любимое одеяло вашей собаки, поскольку в дальнейшем знакомые запахи придадут вашей собаке больше уверенности во время поездки. Знакомая собаку с боксом, вы также можете использовать ее любимое лакомство или игрушку. Чаще хвалите своего питомца. Когда животное освоится в боксе и начнет проводить в нем больше времени, вы можете придумать команду, по которой она будет забираться в бокс. Забравшись туда, он получает вознаграждение.

Поначалу закрывайте собаку в боксе всего на несколько минут. Чтобы у вашего четвероногого друга это время ассоциировалось с чем-то позитивным, можно положить в бокс любимую игрушку или жевательное лакомство. Важно помнить, что все животные индивидуальны, и им может потребоваться разное время для того, чтобы привыкнуть к боксу. Как только ваша собака освоится в боксе и перестанет проявлять стрессовые реакции, вы можете постепенно увеличивать время, на которое вы будете закрывать собаку в боксе.

Важно, чтобы в процессе обучения интервалы пребывания собаки в боксе не были слишком длительными, и чтобы ваш

четвероногий друг мог покидать бокс.

Если ваша собака будет использовать бокс в качестве места для сна и отдыха в доме, она будет считать его безопасным местом.

Последний шаг - это первая поездка на автомобиле. Поставьте бокс в автомобиль и дайте собаке команду запрыгнуть в бокс, или посадите ее в него. Внутри бокса для собаки может быть приготовлено лакомство. Повторяйте этот процесс для подкрепления положительного восприятия у собаки. Поставьте несколько минут рядом с открытым боксом и похвалите собаку, если она останется лежать или сидеть внутри бокса. Затем закройте молнию на несколько минут и наблюдайте, насколько спокойно и комфортно чувствует себя собака. Особенно непривычными могут стать первые поездки на автомобиле, поэтому сначала планируйте поездки на короткие расстояния.

Постепенно увеличивайте продолжительность поездок и будьте терпеливы к своему питомцу, если сначала не все будет получаться. Даже если собака привыкла к боксу, новые звуки, меняющиеся пейзажи, резкие повороты или торможение все равно могут стать для нее стрессом.

При определенной подготовке и должном терпении ваш четвероногий друг обязательно привыкнет к поездкам в боксе.

插图

安装

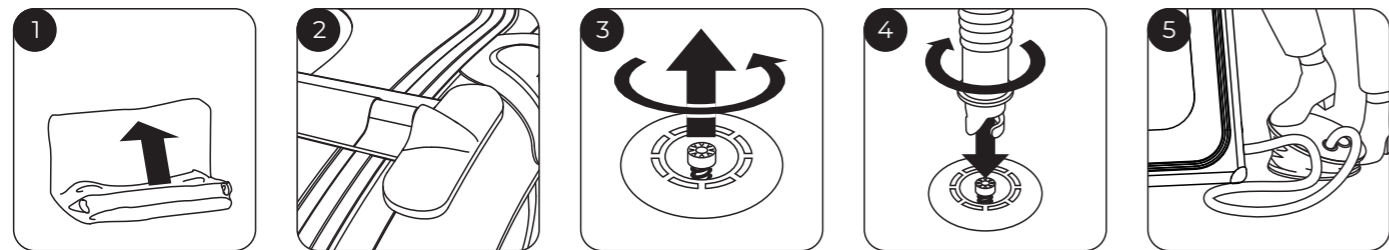

拆卸

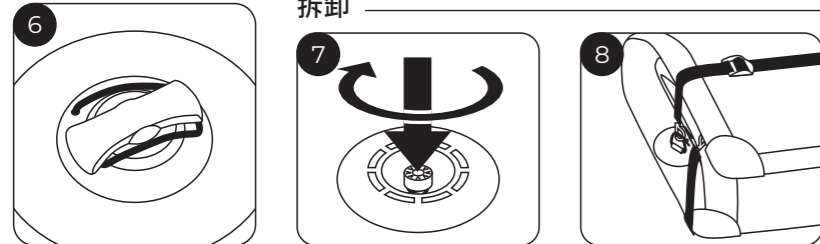

维修

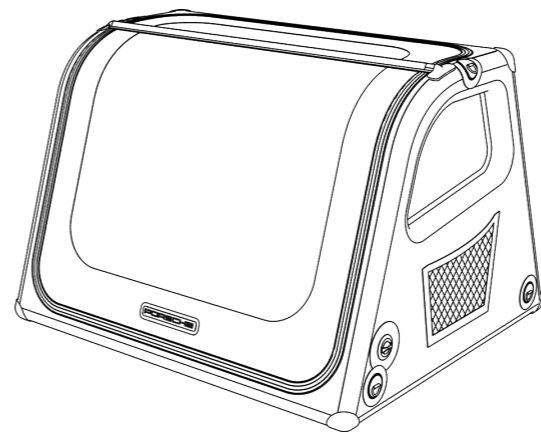
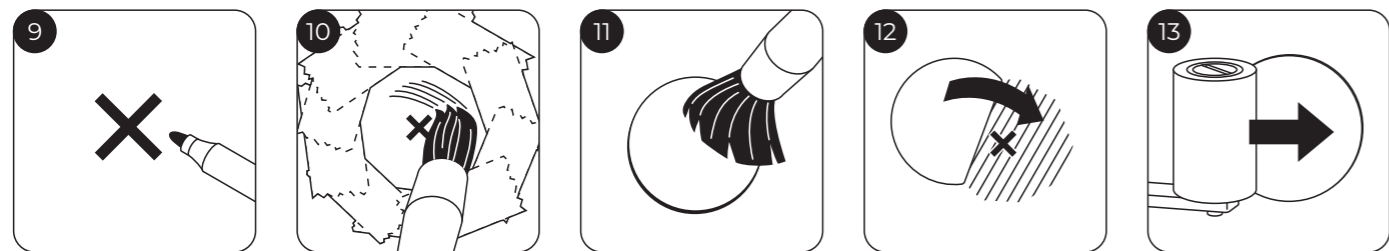

您的狗箱包裹中包含：

- 1x 您选择的狗箱
- 1x 脚踏泵
- 1x 维修套件（包装中所有配件不包含胶水 - 建议使用标准的 PVC 胶水）
- 2x 带挂钩的短带
- 2x 带挂钩的长带
- 1x 用于装载边缘的保护盖
- 1x 安全稳定杆（已安装）

! 您的狗箱由不含邻苯二甲酸盐（无毒）的 PVC 制成。尽管如此，您应该在第一次使用前让它充气通风去除气味。

安装

- 请您打开挂钩，展开箱子（图 1）并取出脚踏泵。
- 稳定杆必须贴在锁定端件上（图 2）。
- 请您打开阀门的盖子。请您按下并转动旋钮，使阀门内部的塞子位于顶部（图 3）。
- 现在把泵放在阀门上并顺时针拧紧（图 4）。然后您可以给箱子充气（图 5）。请您打气直到您无法再用脚向下踩。
- 关闭阀门的盖子，这样就不会有受伤的危险（图 6）。

拆卸

- 请您通过向内按和转动塞子来打开阀门（图 7）。这使空气可以从箱子内排出。
- 请您将箱子的两个侧壁向内折叠，然后将箱子的后壁向下折叠，使空气能够排出。
- 如果需要，您可以将箱子按长度折叠一次。现在请您将两条长带和其中一条短带连接，并如图 8 所示将它们挂在箱子两侧的绑扎眼上。

通过滴针线的安全保证

数以千计的线使狗箱的壁稳定，而且气压使其具有灵活性和弹力，这可以在急刹车、极端转弯或最坏情况下的碰撞中对爱犬进行保护。

后备箱中的固定

使用坚固的带子将您的狗箱固定在车辆的后备箱中。请您将带子一端的挂钩挂在狗箱一侧的绑扎眼上，并将另一端的挂钩挂在后备箱中提供的绑扎眼上（图右）。您可以在车辆操作说明中找到相关信息。

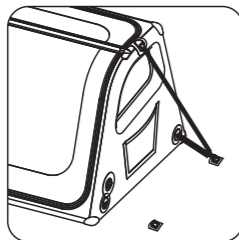

维修套件

如果您发现您的狗箱中有损坏的部位，有空气从中流出，您可以很容易地修复它。请您首先标记损坏的部位（图 9）。请您取出维修套件中提供的其中一个补丁，如有必要，将其剪成损坏部位的大小。请您将剪出的补丁平放损坏的部位，并请您用一支铅笔绕过去。请您用覆盖带沿着铅笔线条进行粘贴。用小刷子将胶水涂在被覆盖的损坏部位内（图 10）和补丁上（图 11）。请您取下覆盖带，并将补丁贴在准备好的部位（图 12）。为了达到良好的粘合效果，请您将补丁压在表面上。请您使用一个滚筒或类似物（图 13）。

重要的安全提示

- 请您在购买箱子时，注意其尺寸适合您的爱犬。它应该提供足够的空间让狗可以站立、舒适地转身和躺下。
- 请您只有在宠物习惯狗箱的情况下，才用狗箱运送您的宠物。
- 由于有窒息的危险，在运输过程中请您不要在箱子中给您的爱犬系上狗绳。
- 长时间让宠物独处，可能会导致它们受到惊吓，并试图从箱子中强行逃出。这可能导致受伤。
- 在高温下，请您切勿将您的爱犬单独留在车内。
- 请您将狗箱存放在受保护的地方。
- 请您只使用提供的脚踏泵给狗箱充气。汽车压缩机不适合用来充气。
- 保时捷不对狗箱的损坏负责，保时捷不对由动物造成的狗箱损坏负责，例如由于其攻击性或无教养行为造成的损坏。

技术细节

拉锁松动器 - 爱犬无法从内部打开盒子。

大前部入口 - 向上折叠

防撕破的网状织物确保良好的通风

狗箱完全可以用水冲洗。

附加的防水布可以在爱犬上下车时保护汽车避免污垢和痕。它固定在侧面的绑扎眼上。

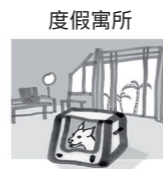
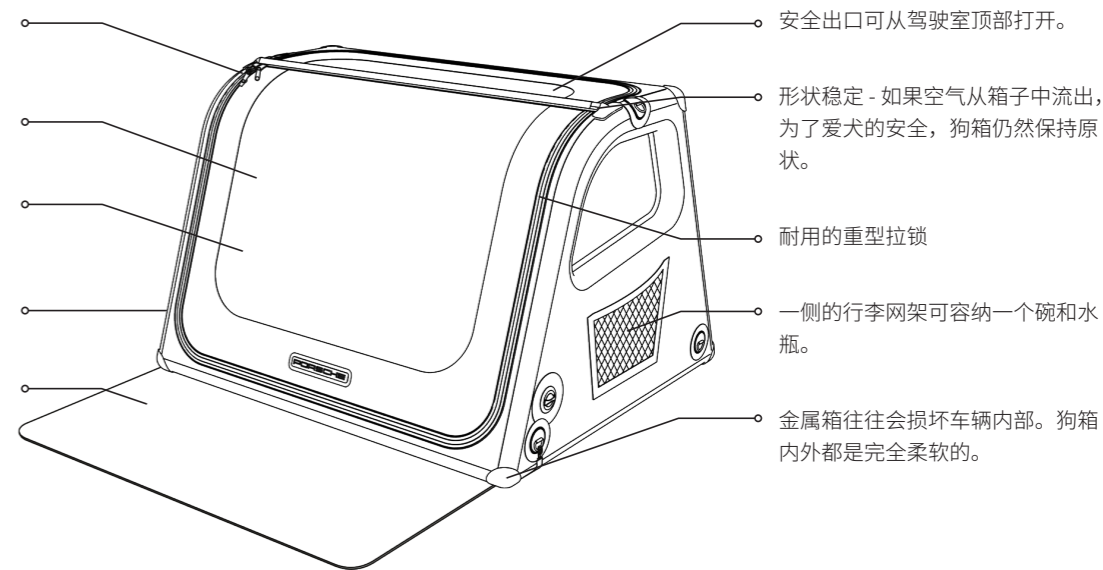

灵活性

狗箱也是旅行时理想的选择
适合。注意：箱子不允许在飞机上进行运输。

专家推荐 ...

您应该给您的爱犬足够的时间来适应它的新箱子。对焦虑的动物来说理想的是，它们先在家里习惯箱子之后，再把箱子在汽车中投入使用。所有的狗箱在家也是适用于睡觉的完美场所。

请您将您的爱犬最喜欢的毯子放在箱子中，熟悉的气味也会在以后的旅途中给爱犬更多的安全感。您可以通过给您的爱犬最喜欢的食物或玩具来让它熟悉箱子。请您不断表扬您的宠物。如果要爱犬长时间呆在箱子中，您可以想一个命令让它进入箱子。当它到达那里时，它将获得奖励。

请您总是在开始时将盒子关闭几分钟。为了让您的宠物将这段时间与积极的东西联系起来，您可以在箱子中放一个它最喜欢的玩具或咀嚼的零食。每只动物都需要自己的时间来适应它的箱子。只要您的爱犬在盒子里感到舒适，并且没有表现出应激反应，您就可以延长塔米狗箱关闭的时间。

重要的是，这些练习的时间不持续太久，并且允许您的宠物不断从箱子中出来。

如果您的爱犬在家里也能把箱子当作睡觉和休息的地方，它就会认为箱子是一个安全的地方。

现在，最后一步是第一次乘车旅行。请您将狗箱放在您的车里，让您的爱犬在命令下跳进狗箱，或者将它抬进狗箱。箱子中可以有给爱犬准备的食物。重复这个过程，为爱犬进行积极的强化。请您在打开的箱子旁边站几分钟，并在您的爱犬保持躺着或坐着时表扬它。现在，请您关闭拉锁几分钟，并观察您的爱犬是否表现平静以及感到舒适。特别是第一次乘车旅行可能仍然不熟悉，请您先计划一次短途旅行。

请您逐渐增加时间，并在一开始不顺利时对您的宠物保持耐心。即使您的爱犬已经习惯了箱子，新的噪音、路过的风景、弯道或刹车仍然会让人不知所措。

只要稍加准备和一定时间，您的宠物肯定会习惯在汽车驾驶时呆在狗箱中。

圖示

安裝

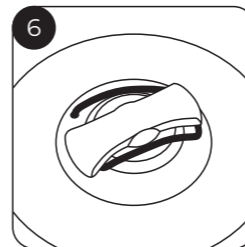
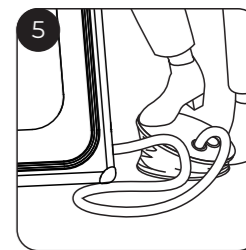
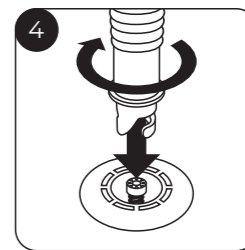
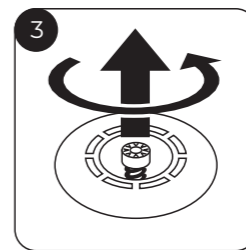
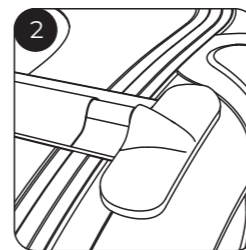
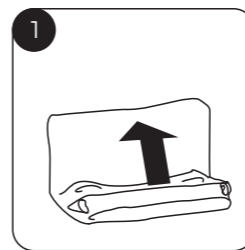

拆卸

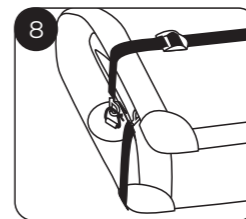
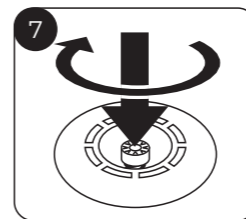

維修

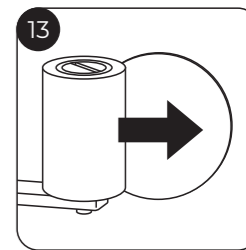
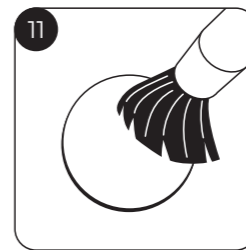
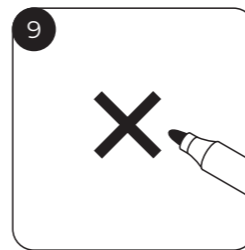

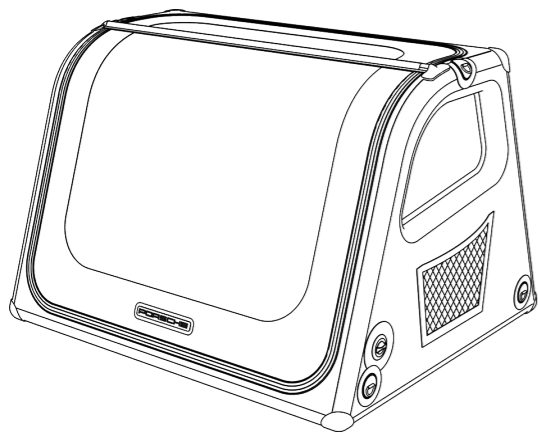

您的狗窩套件包含：

- 1 x 您心仪的狗窩
- 1 x 腳踏泵
- 1 x 維修套件（不含胶水 - 建议使用市售 PVC 胶水）
- 2 x 帶鉤子的短系帶
- 2 x 帶鉤子的長系帶
- 1 x 裝載邊緣的保護蓋板
- 1 x 安全穩定桿（已安裝）

⚠ 您的狗窩由不含鄰苯二甲酸鹽（無毒）的 PVC 製成。不過，您仍然應該在首次使用前為其充氣以通風。

安裝

- 打開鉤子，展開狗窩（圖 1）並取出腳踏泵。
- 穩定桿必須接觸鎖定端件（圖 2）。
- 打開閥門的蓋子。按下並轉動旋鈕，使閥門的內部銷位於上方（圖 3）。
- 現在，將泵置於閥門上並順時針擰緊（圖 4）。接下來，您可以給狗窩充氣（圖 5）。充氣直到您無法再踩下踏板為止。
- 關閉閥門的蓋子，以免受傷（圖 6）。

拆卸

- 向內推動並轉動銷，以打開閥門（圖 7）。這將使空氣從狗窩中逸出。
- 將狗窩的兩個側壁向內折疊，然後將狗窩的後壁向下折疊，使空氣能夠逸出。
- 如果需要，您可以將狗窩縱向折疊一次。現在，將兩根長系帶分別連接到一根短系帶上，然後將其固定在狗窩兩側的綁紮件中，如圖 8 所示。

通過脫針編織羅紋線確保安全

成千上萬根線穩定狗窩的側壁，氣壓賦予其靈活性和彈性，在猛烈製動、急轉彎，或（在最糟糕的情況下）發生碰撞時保護您的愛犬。

固定在後備箱中

結實的系帶可用於將狗窩固定在車輛的後備箱中。為此，請將系帶一端的鉤子固定在狗窩一側的綁紮件上，將另一端的鉤子固定在後備箱上的綁紮件上（右圖）。有關說明，請參閱車主手冊。

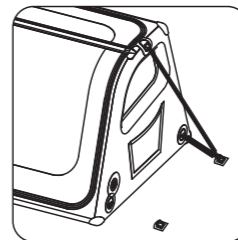

維修套件

如果您發現您的狗窩中有漏氣的損壞區域，您可以很容易地修復它。首先，標記損壞區域（圖 9）。取出維修套件中提供的補丁之一，並根據需要將其剪切成損壞區域的大小。將剪切好的補丁置於損壞區域並用鉛筆勾勒出輪廓。沿著鉛筆畫出的線粘貼膠帶。使用小刷子將膠水塗抹在被補丁蓋住的損壞區域（圖 10）和補丁上（圖 11）。取下膠帶，並將補丁貼在準備好的區域（圖 12）。為了確保良好的粘合，請用力按壓補丁。使用滾筒或類似工具（圖 13）。

重要安全說明

- 購買狗窩時，請確保其尺寸適合您的愛犬。它應為您的愛犬提供足夠的空間，以站立、轉身和舒適地躺下。
- 僅當您的愛犬習慣了狗窩時，才將其放入狗窩中運輸。
- 由於存在窒息的風險，使用狗窩運輸您的愛犬時，請勿拴上狗繩。
- 長時間獨自留下寵物會導致其受到驚嚇，並試圖強行逃離狗窩。這可能導致受傷。
- 在高溫條件下，切勿將您的愛犬單獨留在車內。
- 將狗窩存儲在受保護的位置。
- 僅使用隨附的腳踏泵為狗窩充氣。車用壓縮機不適合給狗窩充氣。
- 保時捷對動物造成的狗窩損壞不承擔責任，例如：由於具有攻擊性或不受控制的行為。

技術詳情

拉鏈鎖 - 您的愛犬無法從內部打開狗窩。

大前門 - 可向上折疊

抗撕裂網眼織物可確保良好的通風

狗窩可以用水徹底清洗。

當您的愛犬進出狗窩時，額外的防水油布可保護汽車免於臟汙和刮擦。它附於側面的綁紮件上。

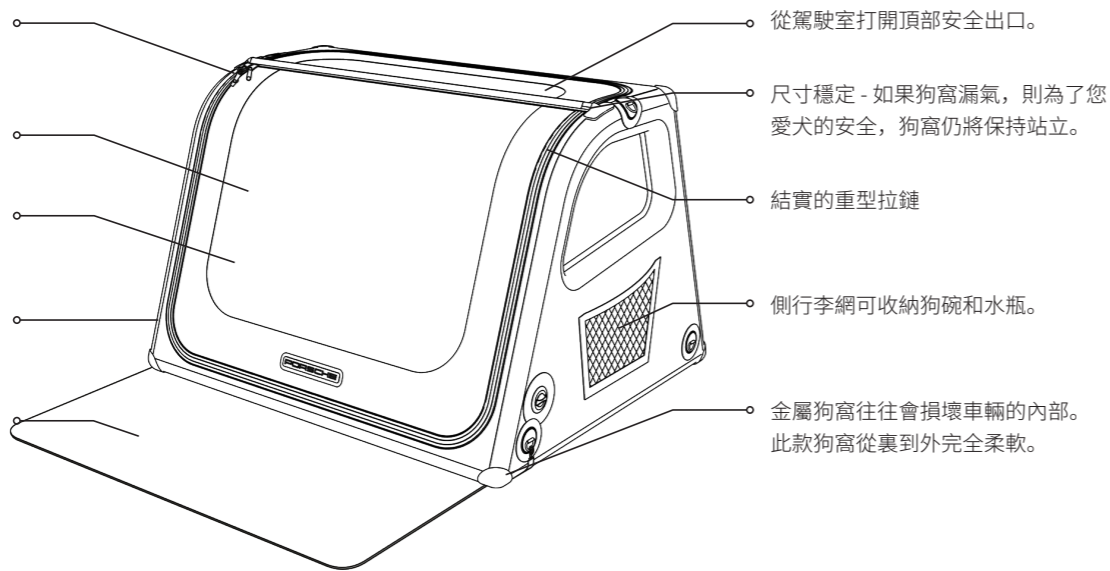

專家建議……

您應給您的愛犬留出充足的時間，以適應新狗窩。對於焦慮的狗狗，最好首先在家中習慣狗窩，然後再在車上使用它。狗窩非常適合用於在家睡覺。

將狗狗最喜歡的毛毯放在狗窩裏，熟悉的氣味也會在之後開車時給狗狗更多的安全感。您還可以提供狗狗最喜歡的零食或玩具，讓您的愛犬熟悉狗窩。反復表揚您的愛犬。如果狗狗在狗窩裏呆的時間較長，您可以想出一個命令，讓愛犬進入狗窩。當它進入狗窩時，它將獲得獎勵。

在一開始，始終僅將狗窩關閉幾分鐘。為了讓您的愛犬聯想到積極的事物，您可以在狗窩裏放它最喜歡的玩具或咀嚼零食。每只狗狗都需要時間來適應狗窩。一旦您的愛犬在狗窩裏感到舒適，並且沒有表現出任何應激反應，您可以增加狗窩關閉的時間間隔。

請務必註意，這些訓練不應持續太久，並應允許您的愛犬一次又一次地從狗窩裏出來。

如果您的愛犬也可以將狗窩用作在家睡覺和休息的地方，它會將狗窩視為一個安全的地方。

現在，最後一步是首次乘車。將狗窩放在您的車中，使用命令讓您的愛犬跳進狗窩，或將其放入狗窩。您可以在狗窩裏放上為它準備的零食。重復此過程，以對狗狗進行積極強化訓練。在打開的狗窩旁邊停留幾分鐘，當狗狗躺下或坐下時表揚它。現在，拉上拉鏈幾分鐘，觀察您的愛犬是否表現平靜和感覺舒適。尤其在首次乘車時，您的愛犬可能仍然感到陌生，因此請計劃較短的行程。

如果一開始不太順利，請逐漸增加時間，並對您的愛犬保持耐心。即使狗狗已經習慣了狗窩，新的噪聲、沿途的風景、轉彎或剎車仍然可能令它不知所措。

稍加準備，並花點時間，您的愛犬定會習慣在狗窩中乘車。

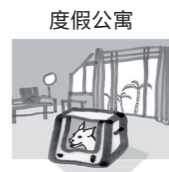

出行

狗窩也是旅行的理想選擇。
註意：此款狗窩未獲準用於飛機運輸。

Dr. Ing. h.c. F. Porsche AG
Porscheplatz 1
70435 Stuttgart
www.porsche.com

PORSCHE