

A black and white mobile charger with a red connector, lying on a dark, textured surface. It is connected to a black cable with a red connector and another black cable with a black connector.

Porsche Mobile Charger

Buono a sapersi – Istruzioni

06/2023

Porsche, il logo Porsche, Panamera, Cayenne e Taycan sono marchi registrati di Dr. Ing. h.c. F. Porsche AG.

Printed in Germany.

È vietata la stampa, anche parziale, e la riproduzione in qualsiasi forma di questo documento senza previa autorizzazione scritta da parte di Dr. Ing. h.c. F. Porsche AG.

© Dr. Ing. h.c. F. Porsche AG

Porscheplatz 1
70435 Stuttgart
Germany

Istruzioni per l'uso

Conservare il manuale e consegnarlo al nuovo proprietario in caso di vendita del caricabatteria. A causa delle esigenze specifiche del paese, le informazioni contenute nelle sezioni dell'indice di questo manuale differiscono tra loro. Per essere

certi di leggere la sezione dell'indice applicabile nel proprio paese, confrontare il numero articolo del caricabatteria indicato nel capitolo "Dati tecnici" con il numero articolo presente sulla targhetta modello del caricabatteria.

Suggerimenti

La preghiamo di informarci qualora avesse domande, idee e suggerimenti relativi alla Sua vettura o a queste istruzioni.

Ci scriva a questo indirizzo:

Dr. Ing. h.c. F. Porsche AG

Vertrieb Customer Relations

Porscheplatz 1
70435 Stuttgart
Germany

Equipaggiamento

Porsche si riserva la possibilità di apportare modifiche all'equipaggiamento e alla meccanica rispetto alle illustrazioni e alle descrizioni contenute nelle presenti istruzioni per via del continuo sviluppo delle vetture.

Le varie versioni di equipaggiamento non sono sempre inserite nella dotazione di serie oppure dipendono dalle dotazioni dei paesi.

Per informazioni sulle possibilità di montaggio successivo si rivolga a un'officina specializzata qualificata. Porsche consiglia di rivolgersi a un partner Porsche poiché dispone degli attrezzi e dei ricambi necessari, nonché di personale d'officina adeguatamente formato.

A causa delle norme vigenti nei singoli paesi, l'equipaggiamento della vettura può differire dalla descrizione. Qualora la Sua Porsche fosse equipaggiata con accessori non descritti nel presente libretto, la Sua officina specializzata qualificata La informerà sull'uso corretto e sulla manutenzione degli stessi.

Informazioni sulle presenti istruzioni

Avvertenze e simboli

Nelle presenti istruzioni sono impiegati diversi tipi di avvertenze e simboli.



PERICOLO

Lesioni gravi o mortali

La mancata osservanza di quanto indicato nelle avvertenze della categoria "Pericolo" può causare lesioni gravi o mortali.



AVVERTENZA

Possibilità di lesioni gravi o mortali

La mancata osservanza di quanto indicato nelle avvertenze della categoria "Avviso" può causare lesioni gravi o mortali.



ATTENZIONE

Possibilità di lesioni di media o lieve entità

La mancata osservanza di quanto indicato nelle avvertenze della categoria "Attenzione" può causare lesioni di media o lieve entità.

AVVISO

Possibili danni materiali

La mancata osservanza di quanto indicato nelle avvertenze della categoria "Avvertenza" può causare danni materiali alla vettura.



Informazioni

Eventuali informazioni supplementari sono contrassegnate dalla parola "Info".

- ✓ Pre-requisiti da soddisfare per utilizzare una funzione.

- ▶ Istruzioni di utilizzo da seguire.

1. Le istruzioni di utilizzo vengono numerate nel caso si susseguano più passaggi.

2. Indicazioni di utilizzo da seguire sul display centrale.

- ▶ Nota su dove reperire altre informazioni su un argomento.

Ulteriori info

Le istruzioni complete possono essere richiamate al seguente indirizzo Web:

<https://tinyurl.com/porsche-e-help>



Indice

Alle istruzioni per l'uso

Spiegazione dei pittogrammi..... 3

Sicurezza

Indicazioni per la sicurezza..... 4

Utilizzo previsto..... 5

Fornitura..... 5

Panoramica

Unità di comando del caricabatteria..... 6

Requisiti e prerequisiti

Scelta della posizione di montaggio..... 6

Attrezzi necessari..... 7

Montaggio

Montaggio del supporto a muro..... 7

Configurazione

Cavo di carica vettura e di rete..... 8

Azionamento

Istruzioni per l'uso..... 12

Carica..... 13

Indicatori di stato e messaggi di guasto dell'unità di comando..... 16

Trasporto..... 23

Pulizia e manutenzione..... 23

Smaltimento..... 23

Dati tecnici

Targhetta modello..... 27

Informazioni sulla produzione..... 27

Importatori..... 27

Indice analitico..... 29

Alle istruzioni per l'uso

Spiegazione dei pittogrammi

A seconda dei Paesi, al caricabatteria possono essere applicati pittogrammi diversi.



Il caricabatteria può essere utilizzato a temperature comprese tra -30 °C e +50 °C.



Il caricabatteria può essere utilizzato a un'altitudine massima di 4.000 m s.l.m.



Il caricabatteria è dotato di un conduttore di protezione non attivato.



Il caricabatteria è dotato di un conduttore di protezione attivato.



Smaltire il caricabatteria in conformità alle normative vigenti in materia di smaltimento.



Non utilizzare cavi di prolunga e bobine per cavi.



Non utilizzare adattatori (da viaggio).



Non utilizzare prese multiple.



Non utilizzare caricabatteria danneggiati a livello di elettronica o cavi di collegamento.



Pericolo di scossa elettrica in caso di utilizzo improprio.



Attenersi alle relative istruzioni per l'uso, osservando soprattutto gli avvisi e le avvertenze per la sicurezza.



La superficie del caricabatteria può surriscaldarsi molto.



Non utilizzare il caricabatteria in reti elettriche prive di collegamento a massa (ad es. reti IT). Utilizzare il caricabatteria esclusivamente in reti elettriche con collegamento a massa.



Contrassegna il connettore di tipo 1 con una tensione nominale ≤ 250 VAC.



Contrassegna il connettore di tipo 2 con una tensione nominale ≤ 480 VAC.

Sicurezza

Indicazioni per la sicurezza

⚠ PERICOLO

Scosse elettriche, cortocircuiti, incendi, esplosioni, fiamme

L'utilizzo di un cavo di carica danneggiato o guasto, nonché di una presa elettrica danneggiata o guasta, l'utilizzo improprio del caricabatteria o una mancata osservanza delle avvertenze per la sicurezza possono causare cortocircuiti, scosse elettriche, esplosioni, incendi o ustioni.

- ▶ Non utilizzare il caricabatteria se guasto e/o sporco. Prima dell'utilizzo, controllare che il cavo e il connettore non siano danneggiati o sporchi.
- ▶ Collegare il caricabatteria esclusivamente a prese elettriche installate a regola d'arte e non danneggiate, nonché a impianti elettrici privi di guasti.
- ▶ Non utilizzare cavi di prolunga, bobine per cavi, prese multiple e adattatori (da viaggio).
- ▶ Durante un temporale, scollegare il caricabatteria dalla rete elettrica.
- ▶ Non apportare alcuna modifica o riparazione ai componenti elettrici.
- ▶ Il caricabatteria e il connettore non devono **mai** essere immersi in acqua o esposti a getti d'acqua diretti (ad es. in presenza di apparecchi di pulizia ad alta pressione o tubi di irrigazione).
- ▶ Pulire quindi il caricabatteria esclusivamente quando l'unità di comando è completamente scollegata dalla rete elettrica e dalla vettura. Per la pulizia, utilizzare un panno asciutto.

⚠ PERICOLO

Scosse elettriche, incendi

Durante la carica della batteria ad alto voltaggio mediante la presa di carica della vettura, le prese elettriche non installate a regola d'arte potrebbero causare scosse elettriche o incendi.

- ▶ Il montaggio e la prima messa in funzione della presa elettrica per il caricabatteria devono essere eseguiti unicamente da personale qualificato specializzato in elettrotecnica. L'elettrotecnico si assume la piena responsabilità in relazione all'osservanza delle norme e delle disposizioni vigenti.
- ▶ La sezione trasversale del cavo della linea di alimentazione alla presa elettrica deve essere determinata tenendo conto della lunghezza del cavo, nonché delle prescrizioni e delle norme locali vigenti.
- ▶ La presa elettrica utilizzata per la carica deve essere collegata a un circuito protetto separatamente, in conformità alle leggi e alle norme locali.
- ▶ Il caricabatteria è destinato all'uso in aree private e semi-pubbliche (ad es. proprietà private, parcheggi aziendali). In alcuni paesi, ad es. in Italia e in Nuova Zelanda¹, la carica con modalità Mode 2 è **vietata** nelle aree e negli spazi pubblici. Per ulteriori informazioni, contattare il proprio Partner Porsche o il fornitore di corrente locale.

- ▶ In caso di carica incustodita, nessuna persona non autorizzata (ad es. bambini che giocano) deve avere accesso al caricabatteria e alla vettura.
- ▶ Prestare attenzione alle avvertenze per la sicurezza contenute nella guida all'installazione e nelle istruzioni della vettura.

⚠ PERICOLO

Scosse elettriche, incendi

La manipolazione non corretta dei contatti del connettore può causare scosse elettriche o incendi.

- ▶ Non toccare i contatti della presa di carica della vettura e del caricabatteria.
- ▶ Non introdurre oggetti nella presa di carica della vettura o nel caricabatteria.
- ▶ Proteggere le prese elettriche e i connettori da acqua, umidità e altri liquidi.

⚠ AVVERTENZA

Esalazioni infiammabili o esplosive

I componenti del caricabatteria possono emettere scintille e quindi innescare vapori infiammabili o esplosivi.

- ▶ Per ridurre il rischio di esplosioni, –in particolare nei garage –, assicurarsi che durante la carica l'unità di comando si trovi ad almeno 50 cm di altezza rispetto al pavimento.
- ▶ Non utilizzare il caricabatteria in zone a rischio di esplosione.

1. Stato al momento della stampa. Per ulteriori informazioni, contattare il proprio partner Porsche.

Per assicurare una carica continua con il caricabatteria, osservare le indicazioni e le raccomandazioni seguenti:

- Prima dell'installazione verificare se, con l'impianto domestico esistente, la potenza aggiuntiva necessaria per la carica di una vettura può essere disponibile in modo continuo. Eventualmente, proteggere l'impianto domestico con un sistema di gestione energetica.
- Utilizzare preferibilmente il caricabatteria in reti elettriche con collegamento a massa. Il conduttore deve essere installato correttamente.
- In caso di nuova installazione della presa elettrica, selezionare una presa elettrica industriale (adatta all'impianto elettrico domestico) che garantisca la massima potenza possibile; il montaggio e la messa in funzione devono essere eseguiti da personale qualificato specializzato in elettrotecnica.
- Entro i limiti tecnici e se consentito dalle disposizioni di legge, l'impianto elettrico deve essere dimensionato in modo che la potenza nominale massima della presa elettrica utilizzata sia disponibile in modo continuo per la carica della vettura.
- Per sfruttare al meglio la potenza del caricabatteria e assicurare una carica rapida, utilizzare prese elettriche NEMA adatte al connettore di rete che garantiscano la massima intensità di corrente nominale possibile oppure prese elettriche industriali conformi allo standard IEC 60309.
- Durante la carica della batteria ad alto voltaggio mediante presa elettrica domestica/presa elettrica industriale, l'impianto elettrico può essere caricato fino alla relativa capacità massima.

Porsche raccomanda che gli impianti elettrici utilizzati per la carica siano controllati regolarmente da un elettrotecnico qualificato. Chiedere a un elettrotecnico quali siano le date per la verifica periodica più adatte per il proprio impianto.

- Onde evitare il surriscaldamento dell'impianto elettrico, la corrente di carica dei cavi domestici è limitata automaticamente in fase di erogazione. Far mettere in funzione il caricabatteria da un elettrotecnico qualificato e impostare il limite di corrente di carica adatto all'installazione domestica.
 - ▶ Fare riferimento al capitolo "Limitazione della corrente di carica" a pagina 14.

Utilizzo previsto

Caricabatteria con controllo e dispositivo di protezione integrati per la ricarica in modalità Mode 2 per la carica di vetture con batteria ad alto voltaggio conforme alle normative e direttive generalmente valide per le vetture elettriche.

- ▶ Utilizzare la versione dei dispositivi appropriata in base alla rete elettrica locale.
 - ▶ Fare riferimento al capitolo "Dati tecnici" a pagina 25.

Il caricabatteria universale può essere utilizzato solo come combinazione composta da cavo di rete, unità di comando e cavo vettura.

Fornitura

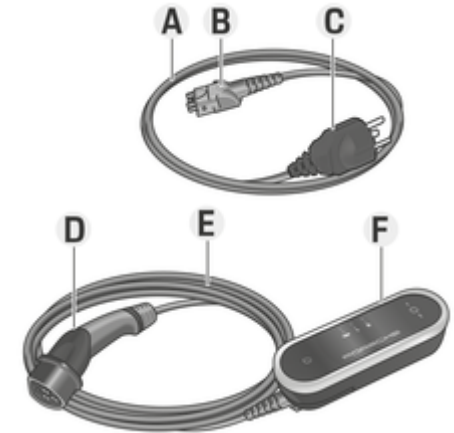

Fig. 1: Panoramica dei caricabatteria

- A** Cavo di rete (intercambiabile sull'unità di comando)
- B** Connettore per il collegamento del cavo di rete all'unità di comando
- C** Connettore di rete per il collegamento alla rete elettrica
- D** Connettore di carica della vettura (connettore di collegamento per la vettura)
- E** Cavo vettura (fisso sull'unità di comando)
- F** Unità di comando

Panoramica

Unità di comando del caricabatteria

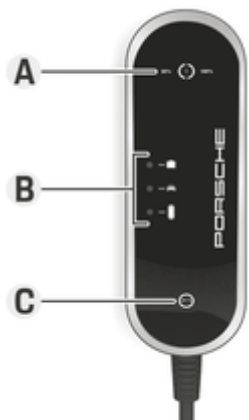

Fig. 2: Unità di comando

A (⏻) Tasto ON/OFF con spia di controllo e funzione aggiuntiva per la limitazione della corrente di carica

B 🏠 Spia di controllo rete elettrica/allacciamento domestico

🚗 Spia di controllo della vettura

🔌 Spia di controllo unità di comando

C ⌛ Tasto Reset con spia di controllo

Tramite il tasto ON/OFF (⏻) è possibile accendere e spegnere l'unità di comando, nonché limitare la corrente di carica.

Il tasto Reset (⌛) consente di reimpostare l'unità di comando in presenza di una corrente di guasto.

Cambiando colore, restando accese in modo continuo e lampeggiando, le spie di controllo **A – C** (Fig. 2) indicano la modalità operativa dell'unità di comando, l'eventuale impostazione del limite della corrente di carica e possibili guasti.

► Fare riferimento al capitolo "Indicatori di stato e messaggi di guasto dell'unità di comando" a pagina 16.

Requisiti e prerequisiti

Scelta della posizione di montaggio



Scosse elettriche, incendi

L'utilizzo improprio del caricabatteria o una mancata osservanza delle avvertenze per la sicurezza può causare cortocircuiti, scosse elettriche, esplosioni, incendi o ustioni.

- Non montare la base del supporto a muro in zone a rischio di esplosione.
- Per ridurre il rischio di esplosioni, in particolare nei garage, assicurarsi che durante la carica l'unità di comando si trovi ad almeno 50 cm di altezza rispetto al pavimento.
- Prestare attenzione alle disposizioni vigenti in materia di impianti elettrici nel luogo in cui avviene l'installazione, nonché alle misure antincendio, alle norme antinfortunistiche e alle vie di fuga.

La base del supporto a muro è progettata per il montaggio in ambienti interni ed esterni.

La scelta di una posizione appropriata deve avvenire tenendo presente i seguenti criteri:

- La presa elettrica e la base del supporto a muro devono possibilmente essere installate in un ambiente chiuso, riparato da raggi solari diretti e precipitazioni (ad es. in un garage).
- La base del supporto a muro non deve essere esposta a getti d'acqua diretti (ad es. nei pressi di apparecchi di pulitura ad alta pressione o tubi di irrigazione)
- La base del supporto a muro non deve essere montata sotto oggetti appesi.
- La base del supporto a muro non deve essere montata in stalle o luoghi in cui vi siano esalazioni di gas ammoniacali.
- La base del supporto a muro deve essere montata su una superficie liscia.
- Per garantire un fissaggio sicuro, prima del montaggio controllare la struttura del muro.
- La base del supporto a muro deve essere montata in modo tale che non si trovi in corrispondenza di condutture e che il cavo di carica non incroci condutture.
- La base del supporto a muro deve essere montata in modo tale che la distanza tra il connettore di rete e la presa di corrente non superi la lunghezza del cavo di rete disponibile.
- Installare la presa elettrica nelle immediate vicinanze dell'area dove generalmente si parcheggia la vettura. A tale riguardo, tenere conto dell'allineamento della vettura stessa.
- La distanza da terra e dal soffitto della presa elettrica deve essere determinata tenendo conto delle norme e delle prescrizioni nazionali, in modo da assicurare un utilizzo confortevole.

► Fare riferimento al capitolo "Indicazioni per la sicurezza" a pagina 4.

Attrezzi necessari

- Livella a bolla d'aria
- Trapano o martello perforatore
- Cacciavite

Montaggio

Montaggio del supporto a muro

Montaggio della base del supporto a muro

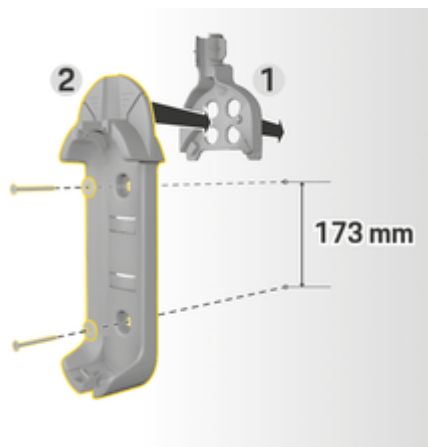

Fig. 3: Dimensione foro

1. Segnare la posizione dei fori sul muro.
2. Praticare i fori di fissaggio e inserire i tasselli.
3. Inserire la base del supporto a muro **2** (Fig. 3) dalla parte anteriore nel passacavo **1** (Fig. 3).

4. Avvitare al muro la base del supporto a muro.

i Informazioni

Applicare il supporto a muro ad almeno 1 m di altezza.

Montaggio del supporto del connettore

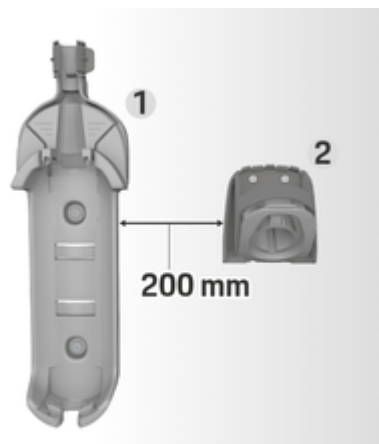

Fig. 4: Distanza tra il supporto a muro – e il supporto del connettore

Montare il supporto del connettore mantenendo una distanza di 200 mm dalla base del supporto a muro.

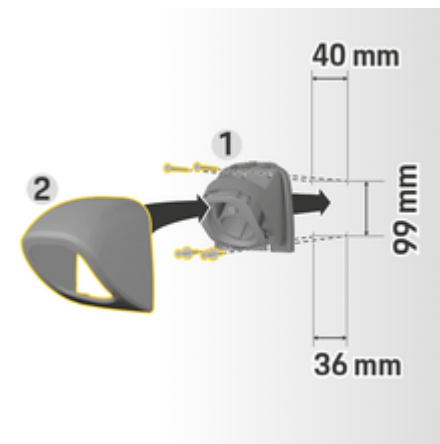

Fig. 5: foratura

1. Rimuovere il supporto del connettore **1** (Fig. 5) dalla copertura **2** (Fig. 5).
2. Segnare i fori sul muro.
3. Praticare i fori di fissaggio e inserire i tasselli.
4. Avvitare il supporto del connettore **1** (Fig. 5) al muro.
5. Posizionare la copertura **2** (Fig. 5) dal basso sul supporto del connettore **1** (Fig. 5) e premere verso l'alto.

Aggancio dell'unità di comando al supporto a muro



Fig. 6: aggancio dell'unità di comando

1. Far passare il cavo della vettura attraverso l'apertura inferiore della base del supporto a muro, posizionare l'unità di comando inferiore nei naselli di impegno e innestarla tirando all'indietro.
2. Far passare il cavo di rete attraverso l'apertura superiore della base del supporto a muro e bloccare l'anello di bloccaggio a sinistra.
3. Inserire il connettore di carica della vettura nel relativo supporto.

Configurazione

Cavo di carica vettura e di rete

Informazioni su cavi e connettori di carica della vettura

A seconda della dotazione dei paesi, sono presenti diversi connettori **B** e prese **A** di carica della vettura.

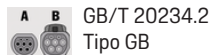
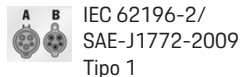

Scelta del cavo di rete

Per una carica regolare a velocità ottimale, utilizzare esclusivamente i seguenti cavi di rete. La potenza di carica massima raggiungibile è pari a 11 kW (a seconda della rete elettrica/ del collegamento domestico e del caricatore di bordo).

► Fare riferimento al capitolo "Dati tecnici" a pagina 25.

AVVISO

A seconda dei paesi, devono essere utilizzati unicamente cavi di rete omologati. I seguenti cavi di rete sono omologati specificamente in funzione del paese e vengono definiti nella tabella sottostante.

Paese	Cavi di rete prese elettriche industriali	Cavi di rete prese elettriche domestiche
Russia, Ucraina	5, 6, 7, 8	C
Abu Dhabi, Israele, Singapore	5, 6, 7, 8	Caricamento non consentito nelle prese di corrente domestiche
Argentina	5, 6, 7, 8	C
Bolivia, Paraguay, Uruguay, Saint Marteen, Saint Martin	5, 6, 7, 8	B
Cile	5, 6, 7, 8	D
Perù	5, 6, 7, 8	A

Omologazione dei cavi di rete specifica per paese (esempi)

Cavi di rete per prese elettriche industriali



1
NEMA 14-30



2
NEMA 14-50



3
NEMA 6-30



4
NEMA 6-50



5
CEI 60309-2
CEE 230 V/16 A 6 h

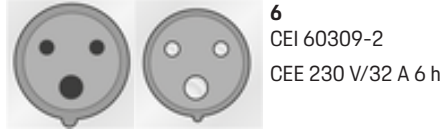

6
CEI 60309-2
CEE 230 V/32 A 6 h



7
CEI 60309-2
CEE 400 V/16 A 6 h

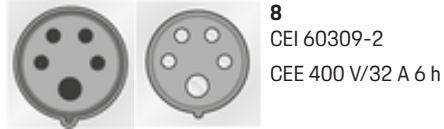

8
CEI 60309-2
CEE 400 V/32 A 6 h



9
WCZ8 20 A

Cavo di rete per prese elettriche domestiche

Qualora non fossero disponibili prese elettriche industriali, la carica può essere effettuata a velocità ridotta anche utilizzando i seguenti cavi di rete.

- ▶ In alcuni Paesi, ad esempio Abu Dhabi, Israele e Singapore ¹, la carica tramite le prese elettriche domestiche è **vietata**. Per ulteriori informazioni, contattare il proprio Partner Porsche.



A
NEMA 5-15
Tipo B ²

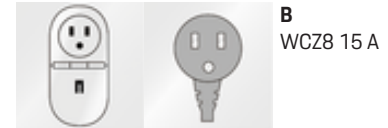

B
WCZ8 15 A



C
CEE 7/5; CEE 7/7
Tipo E/Tipo F
("Schuko")



D
BS 1363
Tipo G

1. Stato al momento della stampa. Per ulteriori informazioni, contattare il proprio Partner Porsche.
2. per il Messico: 12 A



E
M09A-15
Tipo I



F
SEV 1011
Tipo J

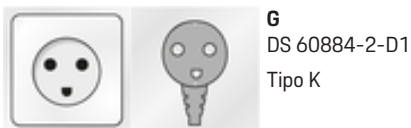

G
DS 60884-2-D1
Tipo K



H
CEI 23-16-VII
Tipo L 16 A
(5 mm)



I
IA6A3 (BS 546)
Tipo M

NEMA 6-50/NEMA 14-50 (informazioni complementari)

Informazioni

Ambito di validità

Questo suggerimento di utilizzo è valido solo per le regioni con NEMA 6-50/NEMA 14-50 standard.

La carica della vettura può generare correnti elettriche elevate. Per motivi di sicurezza, è quindi obbligatorio impiegare componenti omologati esclusivamente a tale scopo e installare correttamente l'intero dispositivo di carica.

Avvertenze generali per la sicurezza

PERICOLO

Scossa elettrica e incendio!

L'uso improprio del dispositivo di carica e la mancata osservanza delle istruzioni di installazione e di sicurezza possono causare cortocircuiti, scosse elettriche, esplosioni, incendi o ustioni.

- ▶ Attenersi alle istruzioni di installazione nel manuale del dispositivo di carica.
- ▶ Prestare particolare attenzione a tutti gli avvisi di sicurezza e alle avvertenze ivi riportati.
- ▶ Affidare l'installazione a una persona in possesso della formazione elettrotecnica e delle conoscenze specialistiche necessarie.
- ▶ Osservare inoltre le normative nazionali per l'esecuzione delle installazioni elettriche.

Requisiti relativi alla presa di rete

PERICOLO

Prese di rete non adatte

Una presa elettrica non idonea può causare cortocircuiti, scosse elettriche, esplosioni, incendi o ustioni.

- ▶ Utilizzare solo un tipo di presa di corrente idoneo a questa installazione (vedere **Tipi di presa/connettore di rete idonei**).
- ▶ Utilizzare solo prese di rete che rispondano ai requisiti di qualità delle superfici di contatto e di bloccaggio (vedere **Requisiti di qualità delle prese di rete**).
- ▶ Evitare il contatto diretto tra le viti di bloccaggio e il filo. Utilizzare preferibilmente dei capocorda.
- ▶ Evitare di incastrare il cavo sull'isolamento.

Tipi di connettori/prese di rete adeguati



NEMA 6-50
Presa/connettore



NEMA 14-50
Presa/connettore

Requisiti relativi alla qualità delle prese di rete

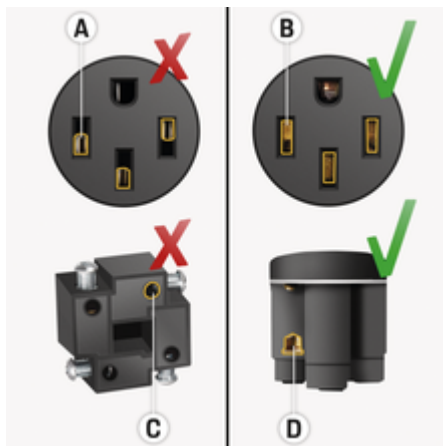

- A** Superficie di contatto solo metà altezza del contatto a innesto
- B** Superficie di contatto lungo tutta l'altezza del contatto a innesto
- C** Superficie di contatto ridotta tra vite di fissaggio e cavetto.
- D** Larghezza della superficie di contatto tra piastra di fissaggio e cavetto

Requisiti per l'installazione dei cavi

**PERICOLO**

Cavo di alimentazione non idoneo

L'uso di cavi di alimentazione non idonei o correnti elettriche eccessive può causare cortocircuiti, scosse elettriche, esplosioni, incendi o ustioni.

- ▶ Il cavo deve essere protetto con fusibili da 50 ampere.
- ▶ Utilizzare solo cavi in rame con una sezione pari ad almeno 8 AWG o meglio 6 AWG.

Requisiti per l'installazione all'aperto

**PERICOLO**

Contatto diretto con la pioggia

Se il dispositivo di carica viene utilizzato all'aperto, il contatto diretto con la pioggia può causare cortocircuiti, scosse elettriche, esplosioni, incendi o ustioni.

- ▶ Evitare il contatto diretto del dispositivo di carica con la pioggia.
- ▶ Utilizzare un alloggiamento antipioggia NEMA 3R.

Sostituzione del cavo di rete

**PERICOLO**

Scosse elettriche

Pericolo di lesioni gravi o mortali a causa di scosse elettriche.

- ▶ Prima di procedere alla sostituzione, scollegare il cavo di rete dalla presa elettrica e il cavo vettura dalla relativa presa di carica.
- ▶ Sostituire il cavo esclusivamente in un ambiente asciutto.
- ▶ Utilizzare l'unità di comando con il cavo vettura unicamente in combinazione con un cavo di rete compreso nella fornitura e/o con un cavo di rete omologato da Porsche.
 - ▷ Fare riferimento al capitolo "Fornitura" a pagina 5.
- ▶ In alcuni paesi, ad esempio in Norvegia o in Giappone¹, la sostituzione del cavo di rete è **vietata**. Per ulteriori informazioni, contattare il proprio partner Porsche.

1. Stato della stampa. Per ulteriori informazioni, contattare il proprio partner Porsche.



Fig. 7: Connettore per il collegamento del cavo di rete all'unità di comando

Il connettore per il collegamento del cavo di rete viene allentato e inserito sull'estremità superiore dell'unità di comando.

allentamento del cavo di rete

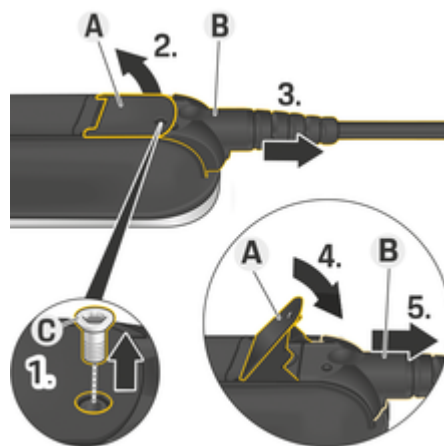

Fig. 8: Allentamento dei cavi

- ✓ Il processo di carica della batteria ad alto voltaggio è terminato e il connettore di carica della vettura è scollegato dalla presa di carica della vettura stessa.
 - ✓ Il connettore di rete è scollegato dalla presa elettrica.
1. Allentare la vite **C** (Fig. 8) con un attrezzo idoneo.
 2. Sollevare la linguetta **A** (Fig. 8).
 3. Estrarre il connettore **B** (Fig. 8) fino ad avvertire una prima resistenza.
 4. Richiudere la linguetta **A**.
 5. Estrarre completamente il connettore **B**.

Fissaggio del cavo e del connettore

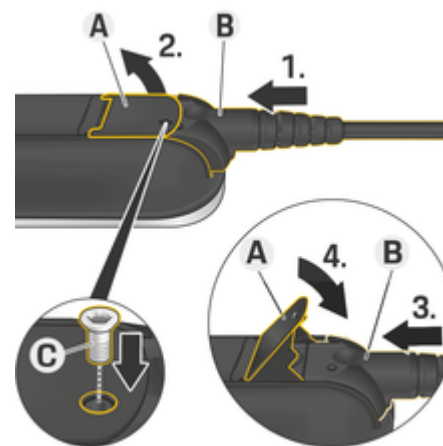

Fig. 9: Fissaggio del cavo e del connettore

- ✓ La linguetta **A** (Fig. 9) è chiusa.
1. Inserire il connettore **B** (Fig. 9) nell'unità di comando fino ad avvertire una prima resistenza.
 2. Sollevare la linguetta **A**.
 3. Inserire completamente il connettore **B**.
 4. Richiudere la linguetta **A**.
 5. Fissare il connettore **B** con la vite **C** (Fig. 9) all'unità di comando.

Azionamento

Istruzioni per l'uso

AVVISO

Pericolo di danneggiamento del caricabatteria

- ▶ Durante il processo di carica, collocare sempre il caricabatteria su una base stabile.
- ▶ Porsche consiglia di utilizzare il caricabatteria nella base del supporto a muro. In alcuni paesi, ad es. in Svizzera¹, il caricabatteria deve essere utilizzato unicamente nella base del supporto a muro.
 - ▷ Fare riferimento al capitolo "Montaggio del supporto a muro" a pagina 7.
- ▶ **Non** immergere il caricabatteria in acqua.
- ▶ Proteggere il caricabatteria da neve e ghiaccio.
- ▶ Evitare di passare con la vettura sul caricabatteria, di farlo cadere, di tirarlo, di piegarlo e di schiacciarlo.

Il caricabatteria deve essere utilizzato unicamente a temperature comprese tra -30 e 50 °C.

Informazioni

- Non esporre a lungo il caricabatteria direttamente ai raggi solari, onde evitare un surriscaldamento durante il funzionamento. In caso di surriscaldamento dell'unità di comando, il processo di carica viene automaticamente interrotto e/o la potenza viene ridotta finché la temperatura non scende nuovamente nell'intervallo normale.
- In caso di viaggi all'estero, portare sempre con sé il cavo di rete adatto in base al paese.
- A seconda dei paesi, sono prescritti concetti diversi di sicurezza con versioni diverse dei dispositivi. Prima di partire per l'estero, accertarsi che il caricabatteria possa essere utilizzato anche nel paese di destinazione. Informarsi presso il proprio Partner Porsche o presso l'azienda di alimentazione elettrica locale.

AVVISO

La ricarica a temperature ambientali elevate o sotto la luce diretta del sole può causare un'interruzione prematura del processo di ricarica. La limitazione della potenza di carica può evitare tali interruzioni. ▶ Fare riferimento al capitolo "Limitazione della corrente di carica" a pagina 14.

Carica

Avvisi sulla carica

Presa di carica della vettura

Per informazioni riguardanti l'inserimento e la rimozione del cavo dalla presa di carica della vettura e lo stato di carica e di collegamento sulla presa di carica della vettura:

- ▷ Consultare le istruzioni della vettura.

Tempi di carica

Per informazioni sui tempi di carica:

- ▷ Consultare le istruzioni della vettura.

La durata del processo di carica può variare in base ai seguenti fattori:

- Portata di corrente della presa utilizzata (presa elettrica domestica o presa elettrica industriale)
- Tensione di rete e intensità di corrente specifica per i singoli paesi
- Impostazioni relative al limite della corrente di carica sull'unità di comando
- Oscillazioni nella tensione di rete
- Temperatura ambiente della vettura e del caricabatteria. Con temperature prossime ai limiti della temperatura ambiente consentita i tempi di carica possono aumentare.
 - ▷ Fare riferimento al capitolo "Dati tecnici" a pagina 25.
- Temperatura della batteria ad alto voltaggio e dell'unità di comando
- Preclimatizzazione della temperatura abitacolo attivata

1. Stato al momento della stampa. Per ulteriori informazioni, contattare il proprio Partner Porsche.

Informazioni

Per via delle diverse specifiche della rete elettrica nei singoli paesi, il cavo è disponibile in diverse versioni. Di conseguenza, potrebbe non essere possibile usufruire appieno della potenza di carica. Per ulteriori informazioni, contattare il proprio partner Porsche.

Carica

PERICOLO

Scosse elettriche, incendi

Pericolo di lesioni gravi o mortali a causa di ustioni o scosse elettriche.

- ▶ Per il processo di carica attenersi sempre alla sequenza indicata.
- ▶ Non estrarre il cavo di carica della vettura dalla presa di carica della vettura mentre il processo di carica è in corso.
- ▶ Terminare il processo di carica prima di scollegare il cavo vettura dalla presa di carica della vettura.
- ▶ Non estrarre il caricabatteria dalla presa elettrica mentre il processo di carica è in corso.

Cambiando colore e restando accese in modo continuo o lampeggiando, le spie di controllo **A – C** (Fig. 2) segnalano possibili guasti.

▶ Fare riferimento al capitolo "Indicatori di stato e messaggi di guasto dell'unità di comando" a pagina 16.

Avviamento della procedura di carica

1. Inserire il connettore di rete nella presa elettrica. Tutte le spie di controllo si accendono brevemente di colore rosso.
2. Inserire il connettore di carica della vettura nella relativa presa di carica.
 - ➔ La spia di controllo del tasto ON/OFF  si accende di colore giallo.

Se l'autotest è stato eseguito correttamente, tutte le spie di controllo si accendono per 2 secondi di colore verde.

Per informazioni riguardanti il collegamento del cavo della vettura alla relativa presa di carica:

 - ▶ Consultare le istruzioni della vettura.
3. Il processo di carica si avvia automaticamente.
 - ➔ La spia di controllo del tasto ON/OFF  lampeggia di colore verde.

Il processo di carica viene gestito dalla vettura.

Lo stato di carica può essere visualizzato nella vettura.

Limitazione della corrente di carica

L'unità di comando rileva automaticamente la tensione e l'intensità di corrente disponibile. Tramite la funzione di limitazione della corrente di carica, è possibile impostare la potenza di carica (100% o 50%). Viene memorizzata l'ultima corrente di carica impostata. Onde evitare il surriscaldamento dell'impianto elettrico con i cavi domestici, durante l'utilizzo di prese domestiche ▶ V. 9 la corrente di carica è limitata al 50%. Quando si utilizzano prese industriali, la corrente di carica viene automaticamente ridotta in caso di surriscaldamento.

Impostazione della limitazione della corrente di carica

- ▶ Premere il tasto On/Off  per almeno 2 secondi.
 - ➔ Se il limite della corrente di carica è stato impostato correttamente, le spie di controllo **B** (Fig. 2) lampeggiano una volta di colore verde.

Il valore impostato (50% o 100%) viene visualizzato a sinistra o a destra del tasto ON/OFF .

Attivazione e disattivazione del controllo tramite conduttore di protezione

PERICOLO







Scosse elettriche, cortocircuiti, incendi, esplosioni, fiamme



L'utilizzo del caricabatteria senza controllo attivo tramite conduttore di protezione potrebbe causare scosse elettriche, cortocircuiti, esplosioni, incendi o ustioni.

- ▶ Utilizzare preferibilmente il caricabatteria in reti elettriche con collegamento a massa.
- ▶ **Disattivare** il controllo tramite conduttore di protezione solo in reti elettriche **prive di collegamento a massa** (ad es. reti IT).
- ▶ **Attivare** il controllo tramite conduttore di protezione solo in reti elettriche **con collegamento a massa**.

▶ Fare riferimento al capitolo "Attivazione del controllo tramite conduttore di protezione" a pagina 15.

Disattivazione del controllo tramite conduttore di protezione

- ✓ Il controllo tramite conduttore di protezione ha interrotto il processo di carica.
 - ✓ Il messaggio di guasto relativo all'interruzione o all'assenza del conduttore di protezione viene visualizzato sull'unità di comando:
 -  La spia di controllo del tasto ON/OFF si accende di colore rosso.
 -  La spia di controllo della rete elettrica/dell'allacciamento domestico si accende di colore rosso.
 -  La spia di controllo della vettura si accende di colore rosso.
 -  La spia di controllo dell'unità di comando è spenta.
 -  La spia di controllo del tasto Reset è spenta.
1. Premere i tasti ON/OFF  e Reset .

Dopo 6 lampeggiamenti della spia di controllo dell'unità di comando  rilasciare i tasti.
 2. Dopo 1 secondo, premere di nuovo i tasti ON/OFF  e Reset .

Dopo 6 lampeggiamenti della spia di controllo dell'unità di comando  rilasciare i tasti.

 - ➔ Il controllo tramite conduttore di protezione viene disattivato automaticamente poco dopo.

L'indicatore di stato relativo alla disattivazione del controllo tramite conduttore di protezione viene visualizzato sull'unità di comando:

 -  La spia di controllo del tasto ON/OFF lampeggia di colore verde.

 La spia di controllo della rete elettrica/dell'allacciamento domestico si accende di colore giallo.

 La spia di controllo della vettura si accende di colore giallo.



 La spia di controllo dell'unità di comando è spenta.

 La spia di controllo del tasto Reset è spenta.

Attivazione del controllo tramite conduttore di protezione

- ▶ Premere i tasti ON/OFF  e Reset .















Dopo 6 lampeggiamenti della spia di controllo dell'unità di comando  rilasciare i tasti.















- ➔ Le spie di controllo accese di giallo della rete elettrica/del collegamento domestico  e della vettura  si spengono.

















Il controllo tramite conduttore di protezione viene attivato automaticamente poco dopo.

















La spia di controllo del tasto  ON/OFF lampeggia di colore verde.















Indicatori di stato e messaggi di guasto dell'unità di comando

















Spie di controllo	Significato	Rimedio
<p> La spia di controllo del tasto ON/OFF si accende di colore verde.</p> <p> La spia di controllo della rete elettrica/dell'allacciamento domestico è spenta.</p> <p> La spia di controllo della vettura è spenta.</p> <p> La spia di controllo dell'unità di comando è spenta.</p> <p> La spia di controllo del tasto Reset è spenta.</p>	<p>Il caricabatteria è pronto per la carica, ma non carica.</p>	<ul style="list-style-type: none"> ▶ Avviare il processo di carica. ▶ Fare riferimento al capitolo "Avviamento della procedura di carica" a pagina 14.
<p> La spia di controllo del tasto ON/OFF lampeggia di colore verde.</p> <p> La spia di controllo della rete elettrica/dell'allacciamento domestico è spenta.</p> <p> La spia di controllo della vettura è spenta.</p> <p> La spia di controllo dell'unità di comando è spenta.</p> <p> La spia di controllo del tasto Reset è spenta.</p>	<p>La vettura viene caricata con il controllo tramite conduttore di protezione attivato.</p>	
<p> La spia di controllo del tasto ON/OFF lampeggia di colore verde.</p> <p> La spia di controllo della rete elettrica/dell'allacciamento domestico si accende di colore giallo.</p> <p> La spia di controllo della vettura è spenta.</p> <p> La spia di controllo dell'unità di comando è spenta.</p> <p> La spia di controllo del tasto Reset è spenta.</p>	<p>Il connettore di rete è surriscaldato.</p> <p>Possibile causa di guasto: presa di corrente multifase collegata solo monofase.</p> <p>Il processo di carica avviene a potenza ridotta.</p>	<p>Una volta che il connettore di rete si è raffreddato, il guasto viene resettato automaticamente.</p> <p>Finché non si raffredda, la carica avviene solo a potenza ridotta.</p> <ul style="list-style-type: none"> ▶ Se il guasto persiste, far controllare la rete elettrica o l'allacciamento domestico da un elettricista qualificato.















Spie di controllo	Significato	Rimedio
<p> La spia di controllo del tasto ON/OFF lampeggia di colore verde.</p> <p> La spia di controllo della rete elettrica/dell'allacciamento domestico si accende di colore giallo.</p> <p> La spia di controllo della vettura si accende di colore giallo.</p> <p> La spia di controllo dell'unità di comando è spenta.</p> <p> La spia di controllo del tasto Reset è spenta.</p>	<p>La vettura viene caricata con il controllo tramite conduttore di protezione disattivato.</p>	<p>L'ideale sarebbe caricare la vettura con il controllo tramite conduttore di protezione attivato.</p> <p>► Fare riferimento al capitolo "Attivazione del controllo tramite conduttore di protezione" a pagina 15.</p>
<p> La spia di controllo del tasto ON/OFF lampeggia di colore verde.</p> <p> La spia di controllo della rete elettrica/dell'allacciamento domestico è spenta.</p> <p> La spia di controllo della vettura è spenta.</p> <p> La spia di controllo dell'unità di comando si accende di colore giallo.</p> <p> La spia di controllo del tasto Reset è spenta.</p>	<p>L'unità di comando è surriscaldata.</p> <p>Il processo di carica avviene a potenza ridotta.</p>	<p>Una volta che l'unità di comando si è raffreddata, il guasto viene resettato automaticamente.</p> <p>Finché non si raffredda, la carica avviene solo a potenza ridotta.</p> <p>► Se il guasto persiste, far controllare l'unità di comando da un'officina specializzata o dal proprio Partner Porsche.</p>
<p> La spia di controllo del tasto ON/OFF si accende di colore rosso.</p> <p> La spia di controllo della rete elettrica/dell'allacciamento domestico si accende di colore giallo.</p> <p> La spia di controllo della vettura è spenta.</p> <p> La spia di controllo dell'unità di comando è spenta.</p> <p> La spia di controllo del tasto Reset è spenta.</p>	<p>Il connettore di rete è surriscaldato.</p> <p>Il processo di carica viene interrotto.</p>	<p>Una volta che il connettore di rete si è raffreddato, il guasto viene resettato automaticamente e il processo di carica riprende.</p> <p>► Se il guasto persiste, far controllare la rete elettrica o l'allacciamento domestico da un elettricista qualificato.</p>

Spie di controllo	Significato	Rimedio
<p> La spia di controllo del tasto ON/OFF si accende di colore rosso.</p> <p> La spia di controllo della rete elettrica/dell'allacciamento domestico è spenta.</p> <p> La spia di controllo della vettura è spenta.</p> <p> La spia di controllo dell'unità di comando si accende di colore giallo.</p> <p> La spia di controllo del tasto Reset è spenta.</p>	<p>L'unità di comando è surriscaldata.</p> <p>Il processo di carica viene interrotto.</p>	<p>Una volta che l'unità di comando si è raffreddata, il guasto viene resettato automaticamente e il processo di carica riprende.</p> <p>► Se il guasto persiste, far controllare l'unità di comando da un'officina specializzata o dal proprio Partner Porsche.</p>
<p> La spia di controllo del tasto ON/OFF si accende di colore rosso.</p> <p>  La spia di controllo della rete elettrica/dell'allacciamento domestico lampeggia di colore giallo.</p> <p> La spia di controllo della vettura è spenta.</p> <p> La spia di controllo dell'unità di comando è spenta.</p> <p> La spia di controllo del tasto Reset è spenta.</p>	<p>L'infrastruttura di carica della rete elettrica o dell'allacciamento domestico è soggetta a limitazione.</p> <p>Possibile causa del guasto: sottotensione o frequenza di rete debole.</p> <p>Il processo di carica viene interrotto.</p>	<p>Dopo la stabilizzazione della rete elettrica/dell'allacciamento domestico, il guasto viene resettato automaticamente e il processo di carica riprende.</p> <p>► Se il guasto persiste, far controllare la rete elettrica o l'allacciamento domestico da un elettricista qualificato.</p>
<p> La spia di controllo del tasto ON/OFF si accende di colore rosso.</p> <p> La spia di controllo della rete elettrica/dell'allacciamento domestico è spenta.</p> <p>  La spia di controllo della vettura lampeggia di colore giallo.</p> <p> La spia di controllo dell'unità di comando è spenta.</p> <p> La spia di controllo del tasto Reset è spenta.</p>	<p>Il sistema di carica della vettura presenta un'anomalia.</p> <p>Il processo di carica viene interrotto.</p>	<p>Dopo la stabilizzazione del sistema di carica della vettura, il guasto viene resettato automaticamente e il processo di carica riprende.</p> <p>► Se il guasto persiste, far controllare la vettura da un'officina specializzata o dal proprio Partner Porsche.</p>

Spie di controllo	Significato	Rimedio
<p> La spia di controllo del tasto ON/OFF si accende di colore rosso.</p> <p> La spia di controllo della rete elettrica/dell'allacciamento domestico è spenta.</p> <p> La spia di controllo della vettura è spenta.</p> <p> La spia di controllo dell'unità di comando lampeggia di colore giallo.</p> <p> La spia di controllo del tasto Reset è spenta.</p>	<p>Il cavo di rete o della vettura è guasto. Possibile causa del guasto: resistenze di conduttura del cavo di rete o della vettura non compatibili.</p> <p>Il processo di carica viene interrotto.</p>	<p>► Rivolgersi a un'officina specializzata o al proprio Partner Porsche per la sostituzione del cavo di rete o della vettura.</p>
<p> La spia di controllo del tasto ON/OFF si accende di colore rosso.</p> <p> La spia di controllo della rete elettrica/dell'allacciamento domestico è spenta.</p> <p> La spia di controllo della vettura si accende di colore rosso.</p> <p> La spia di controllo dell'unità di comando è spenta.</p> <p> La spia di controllo del tasto Reset è spenta.</p>	<p>Il sistema di carica della vettura presenta un'anomalia.</p> <p>Il processo di carica viene interrotto.</p>	<p>► Terminare il processo di carica sulla vettura e scollegare il cavo vettura dalla relativa presa di carica.</p> <p>► Scollegare il caricabatteria dalla rete elettrica e collegarlo nuovamente dopo 60 secondi.</p> <p>► Riavviare il processo di carica. ▷ Fare riferimento al capitolo "Avviamento della procedura di carica" a pagina 14.</p> <p>► Se il guasto persiste, far controllare la vettura da un'officina specializzata o dal proprio Partner Porsche.</p>
<p> La spia di controllo del tasto ON/OFF si accende di colore rosso.</p> <p>  La spia di controllo della rete elettrica/dell'allacciamento domestico lampeggia di colore rosso.</p> <p> La spia di controllo della vettura è spenta.</p> <p> La spia di controllo dell'unità di comando è spenta.</p> <p> La spia di controllo del tasto Reset è spenta.</p>	<p>L'infrastruttura di carica della rete elettrica o dell'allacciamento domestico è in sovrattensione.</p> <p>Il processo di carica viene interrotto.</p>	<p>► Scollegare il caricabatteria dalla rete elettrica e collegarlo nuovamente dopo 60 secondi.</p> <p>► Se il guasto persiste, far controllare la rete elettrica o l'allacciamento domestico da un elettricista qualificato.</p>

Spie di controllo	Significato	Rimedio
<p> La spia di controllo del tasto ON/OFF si accende di colore rosso.</p> <p> La spia di controllo della rete elettrica/dell'allacciamento domestico è spenta.</p> <p> La spia di controllo della vettura è spenta.</p> <p> La spia di controllo dell'unità di comando si accende di colore rosso.</p> <p> La spia di controllo del tasto Reset è spenta.</p>	<p>L'unità di comando presenta un guasto tecnico.</p> <p>Il processo di carica viene interrotto.</p>	<ul style="list-style-type: none"> ▶ Scollegare il caricabatteria dalla rete elettrica e collegarlo nuovamente dopo 60 secondi. ▶ Se il guasto persiste, far controllare l'unità di comando da un'officina specializzata o dal proprio Partner Porsche.
<p> La spia di controllo del tasto ON/OFF si accende di colore rosso.</p> <p> La spia di controllo della rete elettrica/dell'allacciamento domestico è spenta.</p> <p> La spia di controllo della vettura è spenta.</p> <p> La spia di controllo dell'unità di comando lampeggia di colore rosso.</p> <p> La spia di controllo del tasto Reset è spenta.</p>	<p>L'unità di comando presenta un guasto tecnico (autotest non riuscito).</p> <p>Il processo di carica viene interrotto.</p>	<ul style="list-style-type: none"> ▶ Scollegare il caricabatteria dalla rete elettrica e collegarlo nuovamente dopo 60 secondi. ▶ Se il guasto persiste, far controllare l'unità di comando da un'officina specializzata o dal proprio Partner Porsche.
<p> La spia di controllo del tasto ON/OFF si accende di colore rosso.</p> <p> La spia di controllo della rete elettrica/dell'allacciamento domestico si accende di colore rosso.</p> <p> La vettura si illumina di rosso.</p> <p> La spia di controllo dell'unità di comando è spenta.</p> <p> La spia di controllo del tasto Reset è spenta.</p>	<p>L'infrastruttura di carica della rete elettrica o dell'allacciamento domestico non è sufficiente: il conduttore di protezione è interrotto o non è presente.</p> <p>Il controllo tramite conduttore di protezione ha interrotto il processo di carica.</p>	<ul style="list-style-type: none"> ▶ Solo reti elettriche prive di collegamento a massa (ad es. reti IT): caricare eventualmente la vettura con il controllo tramite conduttore di protezione disattivato. <ul style="list-style-type: none"> ▷ Fare riferimento al capitolo "Disattivazione del controllo tramite conduttore di protezione" a pagina 15. ▶ Solo reti elettriche con collegamento a massa: far controllare l'unità di comando da un'officina specializzata o dal proprio Partner Porsche e rivolgersi a un elettricista qualificato affinché controlli la rete elettrica o l'allacciamento domestico.

Spie di controllo	Significato	Rimedio
<p> La spia di controllo del tasto ON/OFF si accende di colore rosso.</p> <p> La spia di controllo della rete elettrica/dell'allacciamento domestico si accende di colore rosso.</p> <p> La vettura si illumina di rosso.</p> <p> La spia di controllo dell'unità di comando si accende di colore rosso.</p> <p> La spia di controllo del tasto Reset è spenta.</p>	<p>La spia di controllo del tasto Reset sull'unità di comando è guasta.</p> <p>Il processo di carica viene interrotto.</p>	<p>► Rivolgersi a un'officina specializzata o al proprio Partner Porsche per la sostituzione dell'unità di comando.</p>
<p> La spia di controllo del tasto ON/OFF si accende di colore rosso.</p> <p> La spia di controllo della rete elettrica/dell'allacciamento domestico si accende di colore rosso.</p> <p> La vettura si illumina di rosso.</p> <p> La spia di controllo dell'unità di comando si accende di colore rosso.</p> <p> La spia di controllo del tasto Reset lampeggia di colore rosso.</p>	<p>L'unità di comando ha rilevato la presenza di una corrente di guasto.</p> <p>Il processo di carica viene interrotto.</p>	<p>► Premere il tasto Reset  per almeno 2 secondi.</p> <p>► Se il guasto persiste, far controllare l'unità di comando da un'officina specializzata o dal proprio Partner Porsche e rivolgersi a un elettricista qualificato affinché controlli la rete elettrica o l'allacciamento domestico.</p>
<p> La spia di controllo del tasto ON/OFF si accende di colore rosso.</p> <p> La spia di controllo della rete elettrica/dell'allacciamento domestico lampeggia di colore rosso.</p> <p> La spia di controllo della vettura lampeggia di colore rosso.</p> <p> La spia di controllo dell'unità di comando lampeggia di colore rosso.</p> <p> La spia di controllo del tasto Reset è spenta.</p>	<p>L'infrastruttura di carica non è cablata correttamente.</p> <p>Il processo di carica viene interrotto.</p>	<p>► Scollegare il caricabatteria dalla rete elettrica.</p> <p>► Far controllare la rete elettrica o l'allacciamento domestico da un elettricista qualificato.</p>

Spie di controllo	Significato	Rimedio
<p> La spia di controllo del tasto ON/OFF si accende di colore rosso.</p> <p> La spia di controllo della rete elettrica/dell'allacciamento domestico si accende di colore rosso.</p> <p> La vettura si illumina di rosso.</p> <p> La spia di controllo dell'unità di comando si accende di colore rosso.</p> <p> La spia di controllo del tasto Reset si accende di colore rosso.</p>	<p>L'unità di comando presenta un guasto tecnico.</p> <p>Possibile causa del guasto: errore software o attivazione non corretta del relè di carico.</p> <p>Il processo di carica viene interrotto.</p>	<p>► Scollegare il caricabatteria dalla rete elettrica e collegarlo nuovamente dopo 60 secondi.</p> <p>► Se il guasto persiste, far controllare l'unità di comando da un'officina specializzata o dal proprio Partner Porsche e rivolgersi a un elettricista qualificato affinché controlli la rete elettrica o l'allacciamento domestico.</p>
<p> La spia di controllo del tasto ON/OFF lampeggia di colore rosso.</p> <p> La spia di controllo della rete elettrica/dell'allacciamento domestico è spenta.</p> <p> La spia di controllo della vettura è spenta.</p> <p> La spia di controllo dell'unità di comando si accende di colore rosso.</p> <p> La spia di controllo del tasto Reset è spenta.</p>	<p>L'unità di comando presenta un grave guasto.</p> <p>Il processo di carica viene interrotto.</p>	<p>► Rivolgersi a un'officina specializzata o al proprio Partner Porsche per la sostituzione dell'unità di comando.</p>
<p> La spia di controllo del tasto ON/OFF è spenta.</p> <p> La spia di controllo della rete elettrica/dell'allacciamento domestico si accende di colore rosso.</p> <p> La vettura si illumina di rosso.</p> <p> La spia di controllo dell'unità di comando si accende di colore rosso.</p> <p> La spia di controllo del tasto Reset si accende di colore rosso.</p>	<p>La spia di controllo del tasto ON/OFF sull'unità di comando è guasta.</p> <p>Il processo di carica viene interrotto.</p>	<p>► Rivolgersi a un'officina specializzata o al proprio Partner Porsche per la sostituzione dell'unità di comando.</p>

Trasporto

⚠️ AVVERTENZA

Equipaggiamento di carica non fissato

Se non fissato oppure fissato o posizionato in modo errato, il caricabatteria potrebbe scivolare e gli occupanti della vettura potrebbero essere in pericolo in caso di frenata, accelerazione, cambio di direzione o incidente.

- ▶ Non trasportare mai il caricabatteria senza fissarlo.
- ▶ Sistemare il caricabatteria nel bagagliaio all'interno dell'apposita borsa per il trasporto.
- ▶ Trasportare sempre il caricabatteria nel bagagliaio, mai nell'abitacolo (ad esempio sui sedili o davanti ai sedili).

Per informazioni sugli occhielli di ritegno nel bagagliaio:

- ▶ consultare il libretto d'uso e manutenzione della vettura.

Fissaggio della borsa

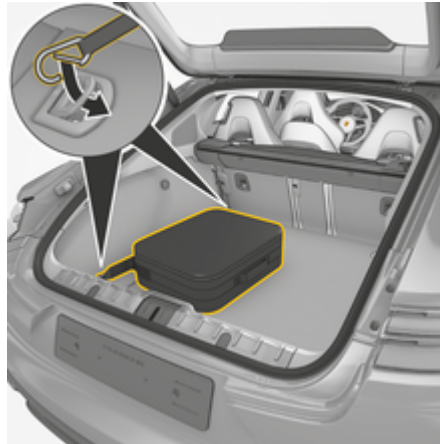

Fig. 10: Fissaggio della borsa (esempio sulla Panamera 4 E-Hybrid)

- ▶ Agganciare la custodia agli occhielli di ritegno anteriore e posteriore con i ganci.

Pulizia e manutenzione

Controllare regolarmente che il caricabatteria non presenti danni e sporcizia e, se necessario, pulirlo.

⚠️ PERICOLO

Scosse elettriche, incendi

Pericolo di lesioni gravi o mortali a causa di ustioni o scosse elettriche.

- ▶ Il caricabatteria e il connettore non devono mai essere immersi in acqua o esposti a getti d'acqua diretti (ad es. in presenza di apparecchi di pulizia ad alta pressione o tubi di irrigazione).
- ▶ Pulire il caricabatteria solo quando l'unità di comando è completamente scollegata dalla rete elettrica e dalla vettura. Per la pulizia, utilizzare un panno asciutto.

Smaltimento

Dispositivi elettrici/elettronici e batterie usate



Le apparecchiature elettriche/elettroniche e le batterie possono essere smaltite presso un punto di raccolta o presso un'azienda specializzata nello smaltimento.

I dispositivi elettrici ed elettronici contrassegnati dal bidone della spazzatura con una croce sopra, nonché le batterie usate non devono essere gettati insieme ai rifiuti domestici, ma essere smaltiti correttamente.

- ▶ Rispettare le normative di smaltimento specifiche del paese.
- ▶ Conferire le batterie scariche e gli apparecchi elettrici ed elettronici usati presso un centro di raccolta.
- ▶ La batteria al litio da 12 volt è merce pericolosa. Non maneggiare né smaltire mai questa batteria in proprio.

Smaltimento

Per ulteriori informazioni sul corretto smaltimento:

- ▶ Rivolgersi a un Partner Porsche.

Rispettare le avvertenze per lo smaltimento secondo il contrassegno.

Istruzioni per l'uso



Dati tecnici

Dati elettrici 9Y0.971.675...	AK AM BC MCB36E1 x ¹ MCB36S1 x ¹ MCB36J1 x ¹	AP MCB72E2 x ¹	AN AR MCB72E1 x ¹ MCB72S1 x ¹	BD MCB96J1 x ¹	AS MCB11E3 x ¹
Potenza in uscita	3,6 kW	7,2 kW	7,2 kW	9,6 kW	11 kW
Corrente nominale	16 A, monofase	16 A, bifase	32 A, monofase	40 A, monofase	16 A, trifase
Tensione di rete	100 V - 240 V	100 V - 240 V/400 V	100 V - 240 V	100 V - 240 V	100 V - 240 V/400 V
Frequenza di rete	50 Hz/60 Hz	50 Hz/60 Hz	50 Hz/60 Hz	50 Hz/60 Hz	50 Hz/60 Hz
Categoria di sovratensione (EN 60664)	II	II	II	II	II
Corrente di breve durata ammissibile (EN 61439-1)	< 10 kA eff.	< 10 kA eff.	< 10 kA eff.	< 10 kA eff.	< 10 kA eff.
Dispositivo di protezione differenziale integrato	Tipo A (CA: 30 mA) + CC: 6 mA	Tipo A (CA: 30 mA) + CC: 6 mA	Tipo A (CA: 30 mA) + CC: 6 mA	Tipo A (CA: 30 mA) + CC: 6 mA	Tipo A (CA: 30 mA) + CC: 6 mA
Connettori di carica della vettura	Tipo 2: MCB36E1	Tipo 2	Tipo 2: MCB72E1	Tipo 1	Tipo 2
	Tipo 1: MCB36S1, MCB36J1		Tipo 1: MCB72S1		
Classe di protezione	I	I	I	I	I

1. x indica modifiche al design imminenti e può essere una lettera qualsiasi.

Dati elettrici 9Y0.971.675...	AK AM BC MCB36E1 x MCB36S1 x MCB36J1 x	AP MCB72E2 x	AN AR MCB72E1 x MCB72S1 x	BD MCB96J1 x	AS MCB11E3 x
Tipo di protezione	IP55 (NEMA 3)	IP55 (NEMA 3)	IP55 (NEMA 3)	IP55 (NEMA 3)	IP55 (NEMA 3)

Dati meccanici

Massa unità di comando	2,4 - 3,5 kg
Dimensioni supporto a muro	136 mm x 391 mm x 76 mm (L x A x P)
Peso supporto a muro	circa 450 g
Dimensioni del passacavo	127 mm x 139 mm x 115 mm (L x A x P)
Peso del passacavo	circa 420 g
Dimensioni del supporto connettore	136 mm x 173 mm x 50 mm (L x A x P)
Peso del supporto connettore	circa 140 g
Peso della base del supporto a muro completa	circa 1 kg

Condizioni ambientali e di conservazione

Temperatura ambiente	da -30 °C a +50 °C
Umidità dell'aria	5-95% senza condensa
Altitudine	max 4.000 m s.l.m.

Targhetta modello

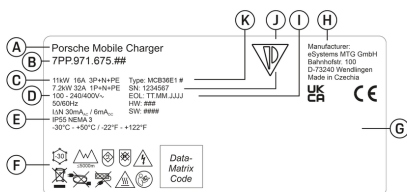

Fig. 11: Targhetta modello (esempio)

- A** Nome del prodotto
- B** Numero articolo
- C** Potenza e corrente nominale
- D** Tensione di rete
- E** Tipo di protezione
- F** Pittogrammi per l'utilizzo
- G** Informazioni sulla certificazione
- H** Produttore
- I** Data di produzione
- J** Numero di serie
- K** Denominazione

Informazioni sulla produzione

Data di produzione

La data di produzione del caricabatteria è reperibile sulla targhetta modello in corrispondenza dell'abbreviazione "EOL".

Viene fornita nel seguente formato: giorno di produzione.mese di produzione.anno di produzione

Produttore del caricabatteria

Aptiv Services Deutschland GmbH
 Presso il parco tecnologico 1
 42119 Wuppertal
 Germania
 Telefon +49 202 291 0

Controlli elettrici

In caso di domande sul controllo elettrico regolare dell'infrastruttura di carica (ad es. VDE 0702), consultare il sito Web <https://www.porsche.com/international/accessoriesandservice/porscheservice/vehicleinformation/documents/> o contattare un Partner Porsche.

Brazil



03725-21-12707

Este equipamento opera em caráter secundário, isto é, não tem direito a proteção contra interferência prejudicial, mesmo de estações do mesmo tipo, e não pode causar interferência a sistemas operando em caráter primário". Para maiores informações, consulte o site da ANATEL www.anatel.gov.br



Importatori

Vereinigte Arabische Emirate

Abu Dhabi: Ali & Sons Co. L.L.C
 Porsche Centre Abu Dhabi
 Zayed 2nd Street
 Abu Dhabi

United Arab Emirates
P.O. Box 915
Telefon: +971 2 619 3911

Dubai: Al Nabooda Automobiles L.L.C

Porsche Centre Dubai
Sheikh Zayed Road E11
Dubai
United Arab Emirates
P.O. Box 10773
Telefon: +971 4 305 8555

Great Britain

Porsche Cars Great Britain Ltd.
Bath Road
Calcot, Reading, Berkshire
RG31 7SE
United Kingdom



Colombia

Autoelite S.A.S
Av. Carrera 70
No. 99-15, Bogotá

México

Volkswagen de México S.A. de C.V.
Autopista México Puebla km 116

San Lorenzo Almecatla, Cuautlancingo
72700 Puebla
Telefon: +52 222 230 9971

Russia

Porsche Russland
Ленинградское шоссе дом 71А, строение 10
125445, Москва, Россия
Telefon: +7-495-580-9911

Singapore

Porsche Asia Pacific Pte Ltd
20 McCallum Street #12-01
Tokio Marine Centre
Singapore 069046

Indice analitico

A

Attrezzi necessari.....	7
Attrezzo.....	7
Avvertenze generali per la sicurezza.....	4
Avvertenze per la struttura.....	1
Avviamento della procedura di carica.....	14

C

Cavo di carica	
collegamento/scollegamento.....	13
Tipi di cavi e connettori.....	8
Cavo di carica della vettura	
collegamento/scollegamento.....	13
Tipi di cavi e connettori.....	8
Cavo di rete	
Selezione.....	8
Sostituzione.....	11
Controllo tramite conduttore di protezione	
Attivare.....	15
Disattivazione.....	15

D

Data di produzione.....	27
Dati tecnici.....	25

F

Fornitura.....	5
----------------	---

I

Importatori.....	27
Indicazioni per la sicurezza.....	4
Informazioni sulla produzione.....	27
Istruzioni per l'uso.....	12

L

Limitazione della corrente di carica.....	14
---	----

M

Manutenzione.....	23
Messaggi di errore.....	16
Montaggio del supporto del connettore.....	7
Montaggio della base del supporto a muro.....	7

N

Numero di serie.....	27
----------------------	----

P

Panoramica unità di controllo.....	6
Pittogrammi.....	3
Prese di corrente	
Domestiche.....	9
Industriali.....	9
Prese elettriche domestiche.....	9
Prese elettriche industriali.....	9
Produttore.....	27
Pulizia.....	23

S

Scelta del cavo di rete.....	8
Scelta della posizione di montaggio.....	6
Simboli nelle presenti istruzioni.....	1
Smaltimento.....	23
Spie di controllo.....	16
Stato del collegamento.....	13
Stato di carica.....	13

T

Targhetta modello.....	27
Tempi di carica.....	13
Trasportare il caricabatteria.....	23
Trasporto del caricabatteria.....	23

U

Unità di comando	
aggancio al supporto a muso.....	8
Panoramica.....	6
Pittogrammi.....	3
Utilizzo previsto.....	5